

Привет, я — iBOX



Содержание

Руководство пользователя iBOX Phantom LaserVision WiFi Signature (Phantom).....	4
Назначение.....	5
Условия эксплуатации, хранения и транспортировки.....	6
Начало работы.....	8
Комплектация.....	9
Описание корпуса.....	10
Кнопки.....	12
Информативный дисплей.....	13
Установка и подключение.....	14
Замена предохранителя в адаптере питания.....	16
Обновление.....	17
Подключение к приложению.....	18
Обновление через сеть Wi-Fi.....	20
Обновление через карту памяти.....	22
Технические характеристики.....	24
Настройки параметров радар-детектора.....	26
Подробнее о детектировании.....	36
Технология Laservision.....	37
Фильтрация.....	38
Режимы радара.....	39
Режим SMART.....	42
Функция SMART-отключение радарной части.....	43
Виды сигнатур, определяемые радар-детектором.....	44
Система оповещений.....	46
Оповещение по базе камер.....	47
Принцип работы базы камер.....	48
Расстояние оповещения по базе камер в режимах детектирования.....	51

Типы комплексов, определяемые по базе камер.....	52
Фиксируемые правонарушения.....	55
Автоураган/Автодория.....	56
Гейгер-эффект.....	59
Алгоритм работы светодиода.....	60
Заставка экрана.....	61
Функция АнтиСон.....	62
Снижайте скорость.....	63
Точка POI.....	65
Дополнительные совместимые аксессуары.....	66
Возможные неисправности.....	67
Гарантия.....	68
Нормативная информация.....	71
Комплект поставки.....	74
Контакты.....	75

Руководство пользователя iBOX Phantom LaserVision WiFi Signature (Phantom)

Переход к разделу

- [Назначение](#)
- [Условия эксплуатации, хранения и транспортировки](#)
- [Начало работы](#)
- [Технические характеристики](#)
- [Настройки параметров радар-детектора](#)
- [Подробнее о детектировании](#)
- [Система оповещений](#)
- [Дополнительные совместимые аксессуары](#)
- [Возможные неисправности](#)
- [Гарантия](#)
- [Нормативная информация](#)
- [Комплект поставки](#)
- [Контакты](#)

Возникли вопросы? Ознакомьтесь с разделом [Часто задаваемые вопросы](#) на сайте ibox-home.ru.

Назначение

Сигнатурный радар-детектор со встроенной базой камер используется в моторных транспортных средствах для предупреждения о системах контроля скорости. Радар-детектор оповещает водителя о наличии поблизости комплексов фотовидеофиксации с помощью визуальных или звуковых сигналов.

- **Радиомодуль** обеспечивает приём в пассивном режиме излучения в следующих диапазонах: К, Стрелка.
- **Лазерный модуль** обеспечивает приём сигналов в лазерном диапазоне.
- **GPS-модуль** предупреждает пользователя о системах контроля на дорогах по базе камер.

Для автомобилей с атермальным (с инфракрасным фильтром) и/или теплоотражающим лобовым стеклом, и/или обогревом лобового стекла: возможны задержка поиска GPS-сигнала, погрешность в определении текущей скорости и других GPS-параметров, пониженный уровень приёма сигнала от радаров (Стрелка, К-диапазон и т. д.). В этих случаях работа GPS-модуля и радарного модуля будет затруднена вплоть до полной блокировки и прекращения работы обоих модулей.

Условия эксплуатации, хранения и транспортировки

Данное устройство — это технически сложный товар. Для корректной работы и продления срока службы следуйте инструкциям и указаниям соответствующих разделов.

- Используйте по назначению. Ремонтируйте только в авторизованных сервисах.
- Соблюдайте температурные условия, указанные в характеристиках.
- Избегайте длительного воздействия прямых солнечных лучей и экстремальных температур — это вызывает перегрев или замерзание компонентов.
- Не используйте при влажности ниже 10% или выше 80%, чтобы избежать коррозии и повреждений.
- При резких перепадах температуры или длительном нахождении в экстремальных условиях дайте устройству акклиматизироваться 30–60 минут перед включением.
- Не используйте устройство, если повреждены адаптер питания, его шнур или в корпус попала жидкость — обратитесь в сервисный центр.
- Не размещайте устройство в зонах раскрытия подушек безопасности.
- Избегайте химических и механических воздействий, вибраций, влаги, агрессивных жидкостей, не роняйте, не давите, не касайтесь дисплея острыми предметами.
- Атермальные, теплоотражающие или обогреваемые стёкла могут снижать точность GPS и приём радарных сигналов (Стрелка, К-диапазон и т. д.). В некоторых случаях работа GPS- и радарного модулей может быть полностью заблокирована.

- Не разбирайте, не модифицируйте устройство — это аннулирует гарантию.
- Не прокладывайте провода устройства вблизи проводки автосигнализации. Магниты, электродвигатели и антенны радиопередатчиков могут вызвать сбой.
- Подключайте адаптер питания только к гнезду прикуривателя автомобиля, убедившись, что напряжение соответствует требованиям устройства.
- Отключайте устройство от сети, если не используете его, чтобы избежать разряда аккумулятора.
- Используйте только оригинальные или сертифицированные совместимые аксессуары.
- Встроенный суперконденсатор завершает запись файлов при отключении питания.
- Транспортировка возможна любым видом транспорта при соблюдении температурного режима и защите от механических воздействий.
- Возможны ложные срабатывания от радиостанций, систем контроля мёртвых зон, автоматических дверей, шлагбаумов, иных устройств с излучением сигнала в диапазоне полицейских радаров.
- GPS-сигналы не проходят через твёрдые материалы (кроме стекла), в туннелях и зданиях позиционирование недоступно. Погода, препятствия и средства подавления сигнала могут временно нарушать работу GPS, ГЛОНАСС, Galileo, BeiDou. Это не неисправность — запись и звук сохраняются. Данные GPS носят справочный характер.

Начало работы

- Комплектация
- Описание корпуса
- Кнопки
- Информативный дисплей
- Установка и подключение
- Замена предохранителя в адаптере питания
- Обновление

Комплектация

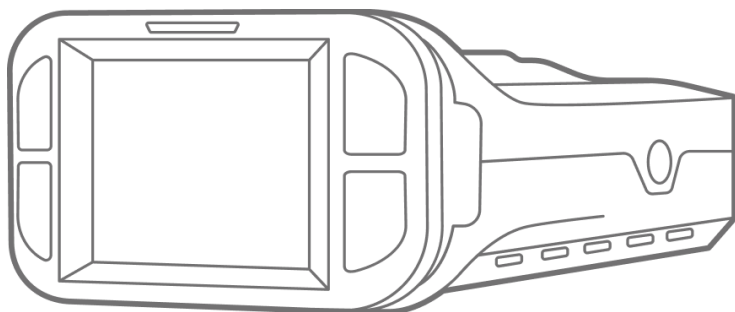

Радар-детектор

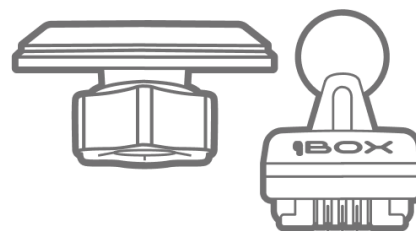

Крепление

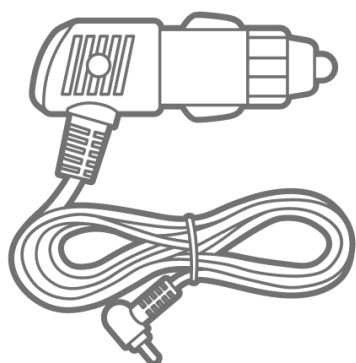

Адаптер питания



Документация

Изготовитель оставляет за собой право без уведомления изменять комплектацию. Актуальная комплектация указана в технической документации, идущей в комплекте с устройством.

Описание корпуса



Описание крепления



Кнопки

У кнопок есть несколько назначений, которые зависят от режимов работы устройства.



Короткое нажатие — включение/выключение экрана.
Длительное нажатие — включение/выключение устройства.
Короткое нажатие в Настройках — возврат в предыдущий пункт настроек.



Короткое нажатие — вход в Настройки.
Длительное нажатие — переключение режимов.
Короткое нажатие в Настройках — подтверждение пункта настроек.



Короткое нажатие — регулировка громкости (0... 5).
Длительное нажатие — добавление/удаление точек «Зоны тишины» (после превышения 20 км/ч).
Короткое нажатие в режиме детектирования по радарному модулю — отключение звукового оповещения.
Короткое нажатие в Настройках — переключение между пунктами настроек.



Короткое нажатие — регулировка яркости (1... 5).
Длительное нажатие — добавление/удаление точки POI (после превышения 20 км/ч).
Короткое нажатие в Настройках — переключение между пунктами настроек.

Информативный дисплей



Данная информация может отличаться от реального изображения, т. к. это зависит от режимов работы, принимаемой и обрабатываемой информации.

Установка и подключение

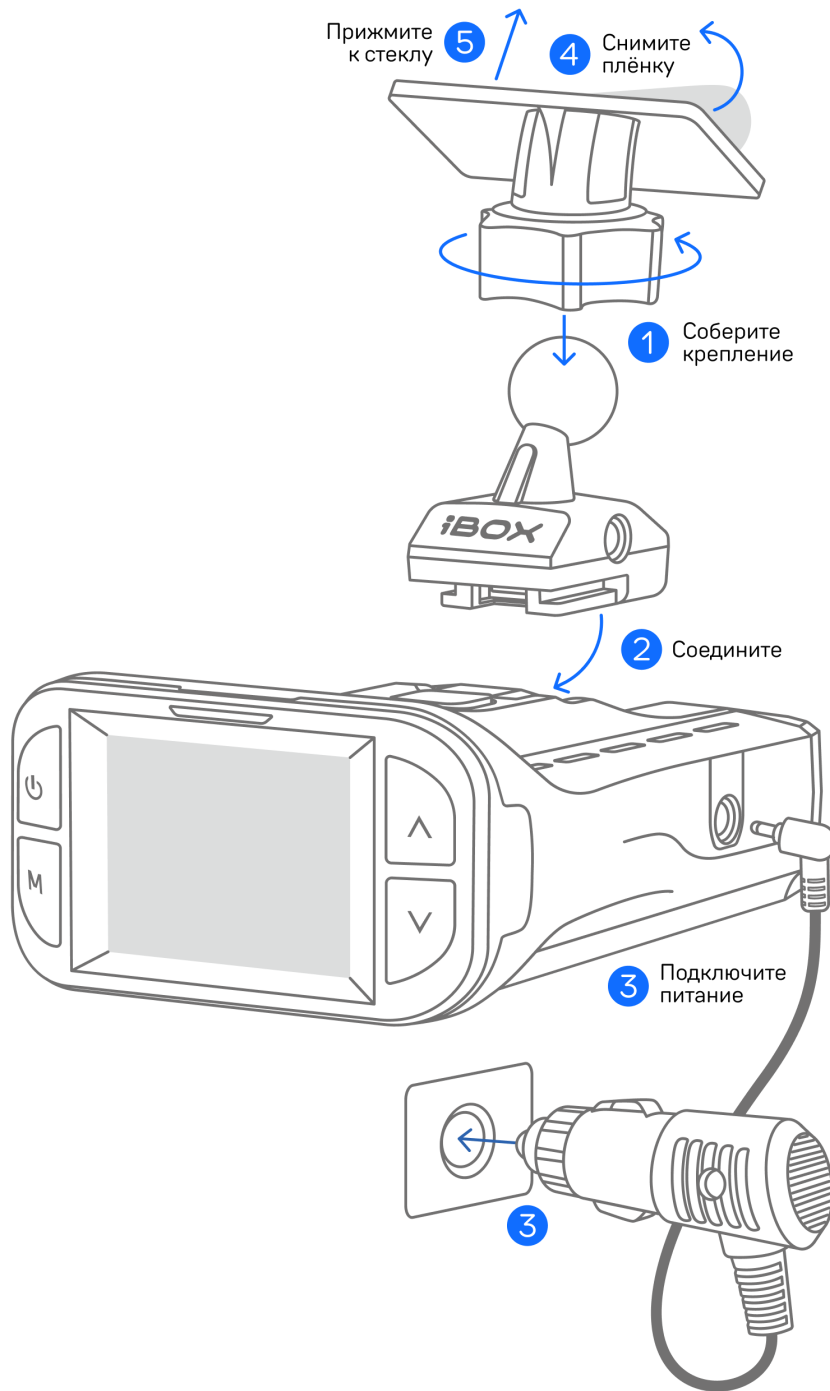

Для установки устройства на лобовое стекло автомобиля используйте крепление на двухстороннем скотче:

1. Соедините крепление с активным питанием и крепление с двухсторонним скотчем. Закрутите гайку.
2. Соедините крепление и устройство до характерного щелчка.
3. Подключите провод адаптера к разъёму в устройстве или креплении и подключите адаптер в гнездо прикуривателя.
4. Снимите защитную плёнку с двухстороннего скотча.
5. Выберите место установки на лобовом стекле изнутри и прикрепите крепление со скотчем к стеклу.

Чтобы снять радар-детектор, нажмите кнопку разблокировки фиксатора крепления и потяните устройство на себя.

Поверхность в месте установки крепления должна быть сухой и чистой. Убедитесь, что устройство не мешает обзору водителя, а металлические части автомобиля не закрывают устройство сверху и не препятствуют приёму сигналов.

Для автомобилей с атермальным (с инфракрасным фильтром) и/или теплоотражающим лобовым стеклом, и/или обогревом лобового стекла: возможны задержка поиска GPS-сигнала, погрешность в определении текущей скорости и других GPS-параметров, пониженный уровень приёма сигнала от радаров (Стрелка, К-диапазон и т. д.). В этих случаях работа GPS-модуля и радарного модуля будет затруднена вплоть до полной блокировки и прекращения работы обоих модулей.

Замена предохранителя в адаптере питания

В случае некорректной работы адаптера питания (нет индикации в USB-разъёме или питания на устройстве) рекомендуем проверить **предохранитель** в нём.

- 1) Открутите **чёрную крышку** на конце адаптера.
- 2) Если предохранитель неисправен (цилиндр непрозрачный, есть следы копоти или других тепловых повреждений, проволока внутри отсутствует или разорвана), замените его на новый в соответствии с номиналом, описанным в разделе **Технические характеристики**.
- 3) Закрутите крышку до упора.

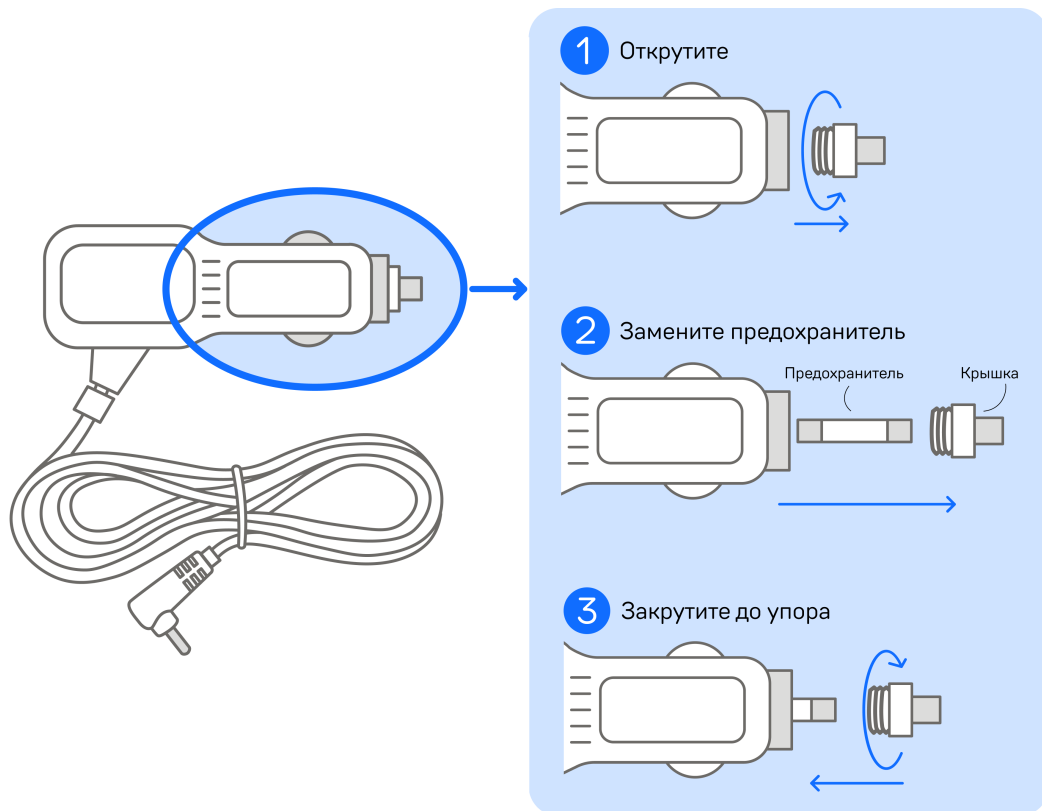

Обновление

- Подключение к приложению
- Обновление через сеть Wi-Fi
- Обновление через карту памяти

Подключение к приложению

Для корректной работы обновите программное обеспечение устройства (ПО), программное обеспечение радар-детектора (ПО РД) и базу камер. Процесс обновления ПО и ПО РД идентичен. Рекомендуем выполнить обновление ПО с помощью Wi-Fi сразу после покупки, а базы камер — еженедельно.

Устройство поддерживает три варианта обновления ПО: через ПК и через Wi-Fi в приложении **iBOX Assist**. Узнайте больше о возможностях iBOX Assist на сайте ibox-home.ru и установите приложение.

Для вашей безопасности обновляйте устройство только во время стоянки. Не выключайте двигатель и питание устройства, не нажимайте кнопки во время обновления.

Для корректной работы приложения **выключите VPN** на смартфоне. Включите и предоставьте приложению **доступ к геопозиции**.

Подключите смартфон к устройству iBOX

- Установите приложение iBOX Assist.
- Авторизуйтесь.
- Подключите питание к устройству по инструкции.
- Включите Wi-Fi на устройстве. Нажмите кнопку **M**, чтобы войти в Настройки устройства, выберите раздел **Wi-Fi**, пункт **Подключение к приложению** и **ВКЛ**. На дисплее отобразятся имя сети, пароль: **12345678** и QR-код для скачивания приложения.

- Включите Wi-Fi на смартфоне, отформатируйте карту памяти в приложении и следуйте его подсказкам.
- Устройство добавляется один раз и в дальнейшем всегда будет на главной странице. Останется только подключиться к нему по Wi-Fi.

Установите обновление

- На главной странице приложения нажмите на добавленное устройство.
- Перейдите в **Обновления** и нажмите **Проверить обновления**, чтобы увидеть актуальные версии.
- Обновляйте в первую очередь ПО, затем ПО РД, а потом базу камер.
- Нажмите **ПО** и загрузите файл обновлений.
- Если приложение потребует переключиться на сеть устройства, разрешите сделать это.
- Дождитесь полного завершения обновления. После завершения обновления устройство перезагрузится.

Изготовитель оставляет за собой право изменять приложение для улучшения рабочих характеристик устройства.

Возникли сложности? Смотрите инструкцию по обновлению устройства со смартфона

Смотреть на **YouTube:**

- [для iOS](#)
- [для Android](#)

Смотреть на **Rutube:**

- [для iOS](#)
- [для Android](#)

Обновление через сеть Wi-Fi

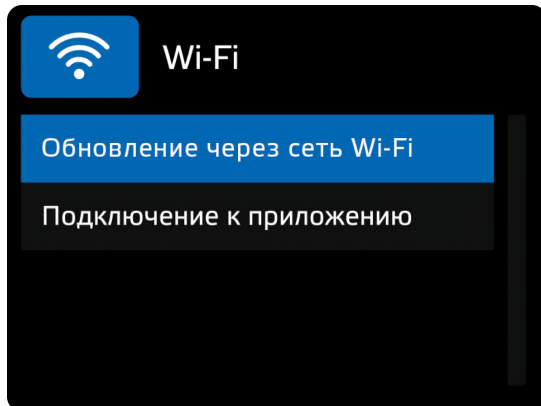

1. В Настройках устройства выберите пункт **Wi-Fi**, затем **Обновление через сеть Wi-Fi**.

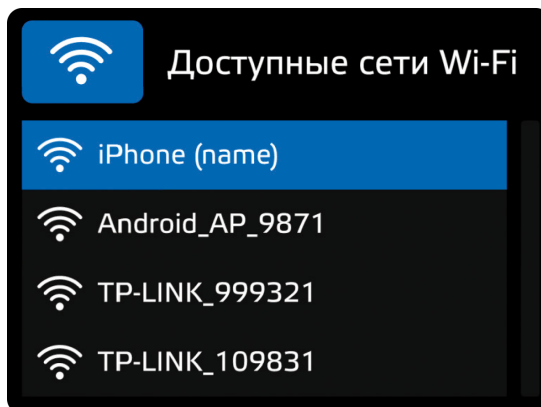

2. Выберите сеть Wi-Fi. Вы можете раздать Wi-Fi со своего смартфона (включите **Точку доступа** для OS Android или **Режим модема** для iOS), или подключиться к любой доступной сети.

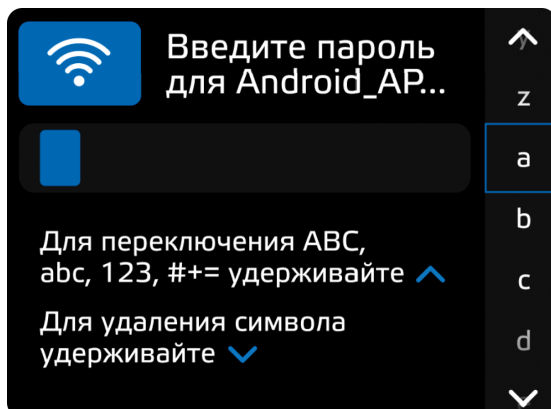

3. Введите пароль. Вы можете выбирать доступные для набора символы. Обратите внимание:

- Для переключения регистра и символов нажмите и удерживайте **^**.
- Для удаления символа нажмите и удерживайте **v**.
- Для выбора символа нажмите **M**, для подтверждения всего пароля нажмите **M** повторно.

Устройство самостоятельно подключится к серверу, проверит наличие обновлений и при необходимости предложит их загрузить.

Нажмите кнопку **Загрузить**, и процесс начнётся автоматически.

Дождитесь полного завершения обновления. Готово!

Обновление через карту памяти

Перед использованием карты проверьте, что она:

- исправна,
- ранее не форматировалась на компьютере,
- имеет достаточно свободного места.

Если ранее карта памяти форматировалась на компьютере, устройство запросит повторное форматирование, что приведёт к удалению всех данных. В этом случае сначала отформатируйте карту в устройстве, а затем используйте её для обновления и записи видео.

Чтобы обновить устройство с помощью карты памяти, скачайте необходимые файлы. Вы можете сделать это двумя способами: через **Личный кабинет** и через раздел **Обновления** на сайте ibox-home.ru.

Рекомендуем обновить базу камер сразу после покупки устройства и далее повторять один раз в неделю.

Устройство поддерживает только карты памяти с файловой системой FAT32, которая автоматически устанавливается при форматировании карты в устройстве. Карты с другими файловыми системами или отформатированные на компьютере не поддерживаются.

Проверьте версию ПО

- Зайдите [на страницу с обновлениями](#).

- Выберите своё устройство.
- Сравните версию ПО и базы камер с версией ПО устройства (Зайдите в Настройки, Версия ПО).
- Если они отличаются, то выполните обновление.

Обновите устройство

- Нажмите кнопку **Скачать** и загрузите файл с обновлением на ПК.
Не изменяйте название файла, иначе устройство не сможет распознать его.
- Установите карту памяти в ПК и перенесите загруженный файл на карту памяти. Если вы загрузили архив, то разархивируйте содержимое на карту памяти устройства. Обновляйте в первую очередь ПО, затем ПО РД, а потом базу камер.
- Вставьте карту памяти с загруженным файлом в устройство.
- Подключите устройство через адаптер питания из комплекта к бортовой сети автомобиля. После включения автоматически начнётся обновление ПО.
- Дождитесь полного завершения обновления. После устройство перезагрузится.

Программное обеспечение успешно обновлено. Все настройки, выставленные до обновления, сохранены, и устройство готово к работе.

Если остались вопросы, смотрите видеоинструкцию по обновлению на [YouTube](#) и [Rutube](#).

Технические характеристики

Процессор	ST MicroElectronics
Обеспечивает приём в пассивном режиме радиоизлучения в следующих диапазонах	СТРЕЛКА СТ, К — 24.150 ГГц +/- 100 МГц Лазер — 800-1100 нм
Обработка радиосигнала	Цифровая
Тип приёмника лазерного излучения	Receiver Single Laser Sensor Diodes
Сигнатурное детектирование	ПОЛИСКАН, АМАТА, КРИС, КОРДОН, СТРЕЛКА, РОБОТ и др.
GPS-модуль	Есть, поддерживает GPS, ГЛОНАСС
Wi-Fi-модуль	Есть
Дисплей	TFT LCD
Динамик	Встроенный
Крепление	С активным питанием на двухстороннем скотче
Длина шнура адаптера	2,4 м
Разъём адаптера питания	DC 3,5 мм

Входное напряжение адаптера	12/24 В
Номинальный ток предохранителя в адаптере питания	2 А
Выходное напряжение разъёма DC 3,5 мм	12 В / 2 А, 24 В / 1 А
Габаритные размеры / масса нетто устройства	110 × 83 × 45 мм / 180 ±10 г
Габаритные размеры упаковки / масса брутто	190 × 136 × 65 мм / 505 ±25 г
Рабочая температура	от -30 до +55 °С
Температура хранения и транспортировки	от -35 до +70 °С

Настройки параметров радар-детектора

Включите устройство и войдите в **Настройки радар-детектора**. Для этого нажмите кнопку **M** и с помощью кнопок **^**, **v** и **OK** настройте устройство. **Синим** в тексте выделено значение, которое выставлено в настройках по умолчанию и является оптимальным для использования устройства.

Подпункт	Диапазон/Значение	Описание
Wi-Fi		
Обновление через сеть Wi-Fi	Вкл./ Выкл.	Включение/выключение Wi-Fi
Подключение к приложению	Вкл./ Выкл.	Включение/выключение Wi-Fi для подключения к приложению
Режим		
Страна	Россия Казахстан Узбекистан	Режимы детектирования с разными настройками, адаптированными для разных стран
Режимы радара	СМАРТ	Автоматическое изменение типов оповещения и режимов детектирования в зависимости от текущей скорости автомобиля
	МЕГАПОЛИС	Радар-детектор работает как GPS-информатор

Подпункт	Диапазон/Значение	Описание
	ТИХИЙ ГОРОД ГОРОД ТРАССА ТУРБО	Режимы с различными настройками детектирования
Настройки звука		
Автоотключение звука РД	Выкл. , 10...70 км/ч	Выбор значения скорости, ниже которого звуковое оповещение по радарной части автоматически выключается, но визуальное оповещение остаётся. При достижении заданной скорости звуковое оповещение по радарной части включается и работает в штатном режиме
Автоотключение звука GPS	Выкл. , 0... 100 км/ч	Выбор значения скорости, ниже которого звуковое оповещение по базе камер автоматически выключается, но визуальное оповещение остаётся. При достижении заданной скорости, оповещения по базе камер включаются и работают штатно
AUTO ULTRA MUTE	Выкл. , 10... 100 км/ч	Возможность установить значение скорости, ниже которого устройство включает режим экстр. приглушения и подаёт одиночный сигнал при приёме сигналов в радиодиапазоне и при оповещении по базе камер

Подпункт	Диапазон/Значение	Описание
AUTO MUTE	Вкл./Выкл.	Автоматическое приглушение звука через несколько секунд после начала оповещения. Позволяет настроить уровень приглушения звука
AUTO MUTE уровень	Низкий 30%, Средний 50%, Высокий 70%, Выкл.	Позволяет настроить уровень приглушения звука
Звук К-диапазон	1...3...8	Выбор звукового оповещения для разных диапазонов частот из предложенных типов звуков
Звук Стрелка	1...3...8	
Звук Лазер	1...6...8	
Диапазоны		
К-диапазон	Вкл./Выкл.	<p>Детектирование частоты излучения в разных диапазонах</p> <p>Широкий — стандартный спектр частот (23,900 – 24,250 ГГц. Узкий — отсекаются частоты сверху и снизу, чтобы отсечь ложные срабатывания (24,045 – 24,190 ГГц). Супер узкий — еще больше отсекаются верхние частоты (24,045 – 24,140 ГГц)</p>
Настройка К-диапазона	Широкий Узкий Супер узкий	
Стрелка	Вкл./Выкл.	
Лазер	Вкл./Выкл.	Включение/выключение детектирования лазерного

Подпункт	Диапазон/Значение	Описание
		излучения (радары типа Полискан, Амата и т.п.)
Сигнатура	Вкл. /Выкл.	Включение/выключение распознавания типа радаров
База камер GPS		
База камер GPS	Вкл. /Выкл.	Вкл. Устройство оповещает о камерах по базе камер Выкл. Устройство не использует базу камер для оповещения о камерах (использует только радарный модуль)
Стрелка	Вкл. /Выкл.	Оповещение о разных типах комплексов фотовидеофиксации нарушений ПДД по базе камер
Поток	Вкл. /Выкл.	
Пост ДПС	Вкл. /Выкл.	
Муляж	Вкл. /Выкл.	
Контроль светофора	Вкл. /Выкл.	
Мобильная засада	Вкл. /Выкл.	
Платон	Вкл./ Выкл.	
Автобусная полоса	Вкл. /Выкл.	

Подпункт	Диапазон/Значение	Описание
Контроль остановки	Вкл./Выкл.	
Пешеходный переход	Вкл./Выкл.	
КСС	Вкл./Выкл.	
Камера в спину	Вкл./Выкл.	
Контроль разметки	Вкл./Выкл.	
Контроль обочины	Вкл./Выкл.	
SMART-настройки		
SMART-отключение РД	0... 40 ...70 км/ч	Выбор значения скорости, ниже которого оповещение по радарной части будет автоматически выключаться. Устройство оповещает только по базе камер. При достижении заданной скорости оповещение по радарной части включается и работает в штатном режиме
SMART ТИХИЙ ГОРОД	0... 60 ...90 км/ч	Возможность установить скорость, выше которой устройство будет автоматически переключаться в соответствующий режим
SMART ТРАССА	0... 80 ...120 км/ч	
SMART ТУРБО	80... 110 ... 50 км/ч	

Подпункт	Диапазон/Значение	Описание
SMART-определение GPS-точек	Вкл. /Выкл.	Вкл. Дальность оповещения по базе камер зависит от скорости. Выкл. Дальность оповещения по базе камер зависит от выбранного параметра в пункте настроек Расстояние определения точек GPS
Расстояние точек GPS	200...500...1500 м	
Настройки фильтра X-Сигнатур		
Фильтр X Сигнатур	SMART, 0 ...8	Выбор значения фильтрации для разных режимов работы радара
Smart X Signature Тихий город	0... 4 ...8	
Smart X Signature Город	0... 3 ...8	
Smart X Signature Трасса	0... 2 ...8	
Smart X Signature Турбо	0 ...8	

Подпункт	Диапазон/Значение	Описание
Дополнительные настройки		
Выбор озвучки	Стандартная озвучка / Короткая женская / Короткая мужская	Выбор озвучки оповещений
Приоритет оповещения	Радар /GPS	Выбор приоритета оповещений. Для случаев одновременного обнаружения камеры по базе камер и по радарной части. Если выбрать приоритетом GPS , то оповещения по радарной части озвучиваться не будут. Если выбрать приоритетом РД , то будут звучать оповещения и по РД, и по GPS. В обоих случаях на дисплее будет уведомление как от GPS, так и от РД
Допустимое превышение скорости	Россия: 0... +19 км/ч Казахстан: 0... +10 ...+19 км/ч Узбекистан: 0 ...+19 км/ч	Корректировка установленного ограничения скорости в базе камер
Моя максимальная скорость	Выкл. , 60... 150 км/ч	Выбор максимального значения скорости, при достижении которого устройство голосовым оповещением будет требовать снизить скорость до разрешённого уровня

Подпункт	Диапазон/Значение	Описание
Функция АнтиСон	Вкл./ Выкл.	Функция для самоконтроля в дальних поездках, если водитель засыпает за рулём
«Снижайте скорость!»	Вкл. , Выкл., 800... 300 м	Регулировка расстояния, за которое будет звучать предупреждение Снижайте скорость! Подробнее в разделе Снижайте скорость!
«База камер устарела!»	Вкл. /Выкл.	Голосовое оповещение, если база камер не обновлялась более 60 дней
«Пристегните ремень безопасности»	Вкл./ Выкл.	Автоматическое напоминание о необходимости пристегнуть ремень безопасности при включении устройства
Куранты	Вкл./ Выкл.	Ежечасное голосовое оповещение о времени, работающее в фоновом режиме
Калибровка скорости	GPS + 0%... GPS + 3%... GPS + 7%	Настройка калибровки скорости, чтобы показания скорости на спидометре автомобиля и в устройстве совпадали. Для определения скорости устройство использует данные, рассчитанные GPS-модулем. Выберите параметр корректировки от +0% до +7%.

Подпункт	Диапазон/Значение	Описание
		<p>Значение GPS +7% увеличит отображаемую скорость на дисплее устройства и в штампе видео на 7%. Например, скорость по спидометру составляет 40 км/ч, скорость по GPS-модулю — 38 км/ч. Чтобы значения были одинаковые, выберите калибровку скорости +6%, чтобы значение скорости на устройстве стало 40 км/ч.</p> <p>Обратите внимание, что все функции устройства, зависящие от скорости, будут использовать откорректированные данные</p>
Зона тишины	100 м, 150 м... 300 м ... 500 м	Выбор радиуса дистанции, в рамках которого устройство не будет оповещать о камере по РД части
Удалить все точки «Зоны тишины»	Да/Нет	Удаление всех занесённых вручную зон тишины
Удалить все точки POI	Да/Нет	Удаление всех занесённых вручную точек пользователя из базы камер
Состояние GPS	Отображение спутников	Отображение спутников

Подпункт	Диапазон/Значение	Описание
Часовой пояс	-12 ... +3 ... +12	Установка часового пояса, в котором будет эксплуатироваться устройство
Светодиод	Вкл. /Выкл.	Включение/выключение светового дополнения к звуковому оповещению
Автоотключение экрана	Выкл. , 10 с, 30 с, 1 мин, 3 мин	Показ выбранной заставки через установленное время
Заставка экрана	Спидометр / Тёмный экран / Тёмный экран 2	Выбор отображаемой на экране заставки
Приветствие	Вкл. /Выкл.	Включение/выключение отображения на экране логотипа iBOX
Сбросить настройки	Да/Нет	Сброс до заводских настроек
Версия ПО	Ver: xxxxxx БАЗА КАМЕР: ДД- Месяц RD: xx iBOX Phantom LV WiFi Sign D	Просмотр информации о наименовании устройства, версии программного обеспечения, дате базы камер

Подробнее о детектировании

- [Технология Laservision](#)
- [Фильтрация](#)
- [Режимы радара](#)
- [Режим SMART](#)
- [Функция SMART-отключение радарной части](#)
- [Виды сигнатур, определяемые радар-детектором](#)

Технология Laservision

В сигнатурном детекторе **Phantom** собственная разработка — технология **LaserVision**. Два усилителя слабых сигналов LNA нового поколения позволяют устройству эффективно обрабатывать сигналы и заблаговременно сообщать водителю о полицейских радарх. В детекторе действует собственная сигнатурная технология **Signature Mode**, которая распознает по типу и названию большинство полицейских радаров. Также устройство обнаруживает маломощные комплексы Кордон-Про, Скат-М (в том числе направленные «в спину»), Multaradar (Робот) и лазерные радары типа Полискан.

Фильтрация

Signature Mode (signature — подпись) минимизирует ложные срабатывания, а также распознаёт тип и название большинства полицейских радаров и радарных комплексов.

Таким образом устройство предупреждает только о стоящих впереди радаров и радарных комплексах и отсеивает остальные сигналы, не перегружая водителя ложными оповещениями.

Настройки **Фильтра X Сигнатур** позволяют подобрать комфортную для вас степень фильтрации сигналов. Звуковые оповещения о камере при силе сигнала ниже установленного значения будут автоматически выключаться.

Фильтр X Сигнатур регулирует чувствительность детектора и позволяет сократить количество ложных срабатываний. Фильтр настраивается по шкале уровня принимаемого сигнала от 1 до 9, где 1 — низкий уровень сигнала, а 9 — высокий. Рекомендуется постепенно увеличивать значение фильтра в случае детектирования устройством большого количества ложных сигналов. Помните, что с увеличением значения Фильтра X Сигнатур, количество звуковых оповещений о обнаруженных радаров будет снижаться.

При выборе значения **Смарт** фильтрация сигналов будет зависеть от работающего на текущий момент режима: Тихий город, Город, Трасса, Турбо. Например, при значении Фильтра X Сигнатур Тихий город — 4 устройство не будет подавать звуковых оповещений, пока уровень обнаруженного сигнала менее 4 в режиме детектирования Тихий город. При выборе значения **Авто** фильтрация сигналов будет зависеть от текущей скорости: 0-40 км/ч — 9, 40-60 км/ч — 6, 60-80 км/ч — 4, 80-90 км/ч — 2, свыше 90 — 0.

Режимы радара

Сигналы от радаров принимает радарная часть устройства (радарная антенна и лазерный приёмник). Устройство обрабатывает излучения в лазерном (800–1100 нм) и радиодиапазонах (К и Ст — 24.150 ГГц ± 100 МГц), затем информирует пользователя о принятом сигнале.

В устройстве предусмотрены режимы детектирования для автоматической фильтрации принимаемых сигналов: **Тихий город, Город, Трасса и Турбо**. Каждый режим отличается по включённым диапазонам (указаны в таблице ниже), уровням чувствительности, уровням фильтра X-сигнатур и дальности оповещения по базе камер. Подробнее о фильтре X-сигнатур в разделе **Фильтрация**, о дальностях оповещения по базе камер — в разделе **Расстояние оповещения по базе камер в режимах детектирования**.

Режим/На дисплее	Диапазоны			
	Сигнатура	Ст	К	Лазер
Тихий город/Т. ГОРОД	.			
Город/ГОРОД	.			
Трасса/ТРАССА	.	.		
Турбо/ТУРБО
Мегаполис/МЕГА-ИС				
Смарт/СМАРТ	Режимы переключаются автоматически в зависимости от скорости автомобиля.			

Мы рекомендуем использовать режим **СМАРТ**, т. к. он автоматически переключает режимы в зависимости от вашей скорости. Если она часто меняется в диапазоне от 40 км/ч до 100 км/ч и более, а в устройстве выставлен один режим (с ограниченным скоростным диапазоном), то устройство будет предупреждать вас только о камерах в пределах выбранного в режиме значения скорости. Все камеры, находящиеся вне выбранных значений, останутся незамеченными. Подробнее с диапазонами режима СМАРТ можно ознакомиться в разделе **Режим СМАРТ**.

Стандартные режимы

Обратите внимание! Шкала силы параметра чувствительности и фильтрации от 1 до 5 не является настройкой и представлена только для наглядности объяснения принципов работы режимов.

- **Тихий город:** чувствительность — минимальная (1 из 5), фильтрация — максимальная (5 из 5), назначение — движение в городской среде на низкой скорости. Особенности: ограниченный набор сигналов для детектирования, высокий уровень фильтрации для отсеечения «шумов».
- **Город:** чувствительность — минимальная (2 из 5), фильтрация — средняя (3 из 5), назначение — движение в городской среде на низкой скорости. Особенности: ограниченный набор сигналов для детектирования, высокий уровень фильтрации для отсеечения «шумов».

Отличия между Город и Тихий Город: уровни фильтра X-сигнатур и дальность оповещения о камерах по базе камер (в настройках параметров радар-детектора).

- **Трасса:** чувствительность — средняя (3 из 5), фильтрация — низкая (2 из 5), назначение: движение по загородным шоссе. Особенности: максимальная чувствительность для более раннего обнаружения сигналов.
- **Турбо:** чувствительность — максимальная (5 из 5), фильтрация — минимальная (1 из 5), назначение — движение по скоростным

магистральям и шоссе, где много камер контроля скорости. Особенности: максимальная чувствительность для более раннего обнаружения сигналов, прием сигналов в лазерном диапазоне.

Особые режимы

- **Мегаполис:** отключён приём всех радарных диапазонов, и устройство оповещает только по базе камер, назначение — использование в крупных городах с высоким фоном радиоизлучения, который создаёт помехи для радарного модуля.

Если параметры определённых режимов вам не подходят, изменить их можно в **Настройках устройства**. Для каждого режима можно включить/выключить диапазоны и настроить фильтр X-сигнатур. Чтобы внести изменения, включите нужный режим и выполните настройку. При переключении на режим SMART выбранные параметры сохранятся.

После обновления программного обеспечения может произойти сброс параметров, поэтому после обновления обязательно проверьте их.

Режим SMART

Особенности езды на автомобиле зависят от разных факторов. Например, от местности и скоростного режима: в черте города он ниже (от 0 до 80 км/ч), за городской чертой разрешённая скорость значительно выше. Чтобы устройство заранее предупреждало о скоростном контроле на любом участке дороги, а водителю не приходилось вручную переключаться между режимами, разработан **Режим SMART** или режим умного детектирования.

Детектирование поделено на режимы **Тихий город, Город, Трасса и Турбо**. Каждому из них по умолчанию присвоены включённые и выключенные диапазоны принимаемых частот (подробнее в разделе Детектирование радаров и лазеров). Устройство само выбирает необходимый режим детектирования и расстояние для оповещения в зависимости от скорости автомобиля, определяемой модулем GPS. Чем выше скорость, тем на большем расстоянии от камеры прозвучит оповещение о том или ином радаре.

Вы можете самостоятельно выбрать значения скорости, при которых будут переключаться режимы. Изменяя значения скорости в **Smart-настройках (SMART Город, SMART Трасса, SMART Турбо)**, вы регулируете, в каком скоростном диапазоне получите оповещения за 100, а в каком за 1200 метров до полицейского радара.

Этот режим будет полезен, если у вас часто меняется ситуация на дороге (ехали по трассе, въехали в город, выехали на оживлённую магистраль и т. д.). Обратите внимание, что настройки, изменённые вручную в любом режиме, сохраняются в режиме SMART. Это значит, что режим Город и режим SMART Город будут настроены одинаково.



Функция SMART-отключение радарной части

В одном диапазоне частот могут работать как камеры контроля скорости, так и другие устройства с похожей сигнатурой. Чтобы получать уведомления только от камер контроля, вы можете установить скорость, ниже которой устройство будет оповещать только по базе камер, а оповещение по радарной части будет автоматически выключаться. При достижении заданной скорости оповещение по радарной части снова включится.

Настроить SMART-отключение радарной части можно в **Настройках радар-детектора**, раздел **SMART настройки**, пункт **SMART отключение РД**: возможный диапазон скоростей от 0 до 70 км/ч.

Так, при выставленном значении скорости 20 км/ч вы не будете получать никаких оповещений от радарной части, пока скорость автомобиля не станет выше установленного значения. Если вы едете по городу на низкой скорости (например, 20 км/ч) и точно не нарушаете скоростной режим, устройство все равно будет уведомлять вас обо всех полученных сигналах. Чтобы избавиться от лишних уведомлений, радарная часть устройства будет автоматически отключаться, если скорость снизится до выбранного в настройках значения.

Виды сигнатур, определяемые радар- детектором

Тип радара (сигнатура)	Индикация на дисплее
К-ДИАПАЗОН	К
КРИС	КРИС
ИСКРА	ИСКРА
БИНАР	БИНАР
КОРДОН	КОРДОН
КОРДОН-М	КОРДОН
КОРДОН-КРОСС	КОРДОН
КОРДОН-ПРО	КОРДОН
КРЕЧЕТ	КРЕЧЕТ/СКАТ
МУЛЬТАРАДАР/РОБОТ	РОБОТ
РАДИС	РАДИС
ВИЗИР	ВИЗИР
СКАТ	СКАТ

Тип радара (сигнатура)	Индикация на дисплее
СКАТ-М	СКАТ
ОСКОН	СКАТ
ВОКОРД	ВОКОРД
СОКОЛ	СОКОЛ
ПОЛИСКАН	ПОЛИСКАН
ЛАЗЕР	ЛАЗЕР
ЛИСД	ЛИСД
АМАТА	АМАТА
СТРЕЛКА	СТРЕЛКА

Система оповещений

- Оповещение по базе камер
- Гейгер-эффект
- Алгоритм работы светодиода
- Заставка экрана
- Функция АнтиСон
- Снижайте скорость
- Точка POI

Оповещение по базе камер

- Принцип работы базы камер
- Расстояние оповещения по базе камер в режимах детектирования
- Типы комплексов, определяемые по базе камер
- Фиксируемые правонарушения
- Автоураган/Автодория

Принцип работы базы камер

Устройство оснащено GPS-антенной, а в память загружена база данных радаров и камер, а также безрадарные комплексы (не имеющие радарного излучения, например, Автоураган) и специальные радарные комплексы.

Чтобы обновить базу камер, воспользуйтесь приложением **iBOX** или скачайте файл с обновлением на официальном сайте торговой марки iBOX. Подробнее об этом смотрите в разделе **Обновление**. Рекомендуем обновить базу камер сразу после покупки устройства и далее обновлять раз в неделю. В устройстве предусмотрена функция напоминания о том, что база камер устарела.

Для обнаружения камер по GPS устройство по умолчанию использует функцию **SMART Определение GPS-точек**: чем выше текущая скорость, тем на большем расстоянии устройство предупредит об обнаружении камеры.

Если вместо режима Смарт в настройках вручную выставлен любой другой режим (Тихий город, Город, Трасса, Турбо или Мегаполис) и функция SMART-определение GPS точек выключена, то расстояние, в пределах которого будет работать оповещение по базе камер, необходимо выставить вручную в пункте настроек **Расстояние определения точек GPS**.

Зависимость расстояния оповещений о камерах от скорости движения автомобиля

Скорость, км/ч	Расстояние, м
0-40	200

Скорость, км/ч	Расстояние, м
40-60	300
60-80	500
80-100	700
100-120	900
120 и выше	1500

Если при скорости автомобиля 110 км/ч в радиусе 900 метров по курсу движения есть радар, камера, комплекс фотовидеофиксации нарушения ПДД, точка POI, устройство сообщит наименование радара или голосовой подсказкой оповестит **Впереди камера!** На дисплее отобразится текущая скорость, расстояние до точки по GPS-базе и ограничение скорости.

Для автомобилей с атермальным (с инфракрасным фильтром) и/или теплоотражающим лобовым стеклом, и/или обогревом лобового стекла: возможны задержка поиска GPS-сигнала, погрешность в определении текущей скорости и других GPS-параметров, пониженный уровень приёма сигнала от радаров (Стрелка, К-диапазон и т. д.). В этих случаях работа GPS-модуля и радарного модуля будет затруднена вплоть до полной блокировки и прекращения работы обоих модулей.

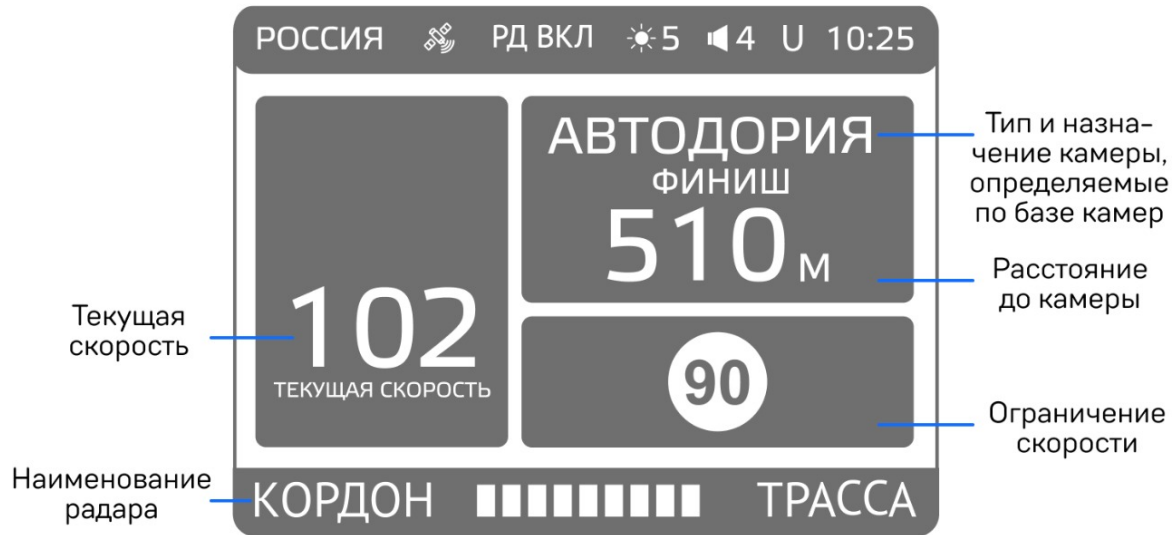

Расстояние оповещения по базе камер в режимах детектирования

При детектировании по базе камер оповещения работают следующим способом: чем выше текущая скорость автомобиля, тем на большем расстоянии от камеры устройство предупредит о её обнаружении. Отключить зависимость расстояния оповещений от скорости можно в пункте меню **SMART определение GPS-точек**.

Режим	Значение по умолчанию	Диапазон
Тихий город	500 м	200-1500 м
Мегаполис	500 м	
Город	600 м	
Трасса	1000 м	
Турбо	1200 м	
Смарт	Зависит от режимов работы радара	

Типы комплексов, определяемые по базе камер

Название комплекса	Индикация на дисплее
Автоураган	АВТОУРАГАН
Автодория	АВТОДОРИЯ
Стрелка	СТРЕЛКА
Крис	КРИС
Кордон	КОРДОН
Кордон-М	КОРДОН
Кордон-Кросс	КОРДОН
Кордон-Про	КОРДОН
Скат	СКАТ
Скат-М	СКАТ
Поток	ПОТОК
Платон	ПЛАТОН
Муляж	МУЛЯЖ

Название комплекса	Индикация на дисплее
Стрелка-Видеоблок	СТРЕЛКА
Места	МЕСТА
Азимут	АЗИМУТ
Интегра	ИНТЕГРА
Мультирадар/Робот	РОБОТ
Одиссей	ОДИССЕЙ
Коперник	КОПЕРНИК
Орлан	ОРЛАН
ПКС	ПКС
Птолемей-С	ПТОЛЕМЕЙ
Рапира	РАПИРА
Сергек	СЕРГЕК
Сова	СОВА
Спецлаб-Перекресток	СПЕЦЛАБ
Дозор-К	ДОЗОР-К
Аргус	АРГУС
Автопатруль	АВТОПАТРУЛЬ
Vlatacom	VLATACOM

Название комплекса	Индикация на дисплее
RoadScan	ROADSCAN
Redspeed	REDSPEED
Сфинкс	СФИНКС
Трафик-Сканер К	ТРАФИК
Форсаж	ФОРСАЖ
Арена	АРЕНА
Оскон	ОСКОН
Вокорд	ВОКОРД
Стрит Фалькон	СТРИТ ФАЛЬКОН

Фиксируемые правонарушения

Фиксируемое правонарушение	Индикация на дисплее
Контроль автобусной полосы	ПОЛОСА ОТ
Контроль светофора	СВЕТОФОР
Контроль остановки	ПАРКОН
Контроль средней скорости старт	КСС СТАРТ
Контроль средней скорости финиш	КСС ФИНИШ
Возможна мобильная засада	М.ЗАСАДА
Камера в спину	Камера в спину
Пешеходный переход	ПЕШЕХОД
Пост ДПС	ПОСТ ДПС
Контроль разметки	Контроль разметки

Автоураган/Автодория

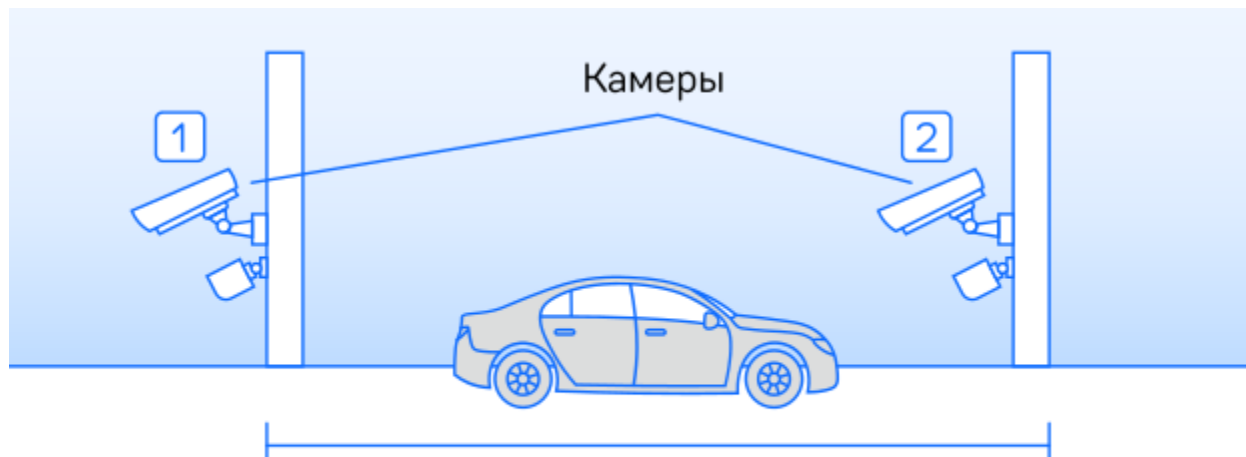

$$\text{Средняя скорость} = \frac{\text{Расстояние участка}}{\text{Время проезда}}$$

Система Автоураган/Автодория фиксирует нарушение скоростного режима между двумя удалёнными (от 0,5 км до 10 км) камерами путём расчёта средней скорости (подробнее на сайте: avtouragan.ru и avtodoria.ru).

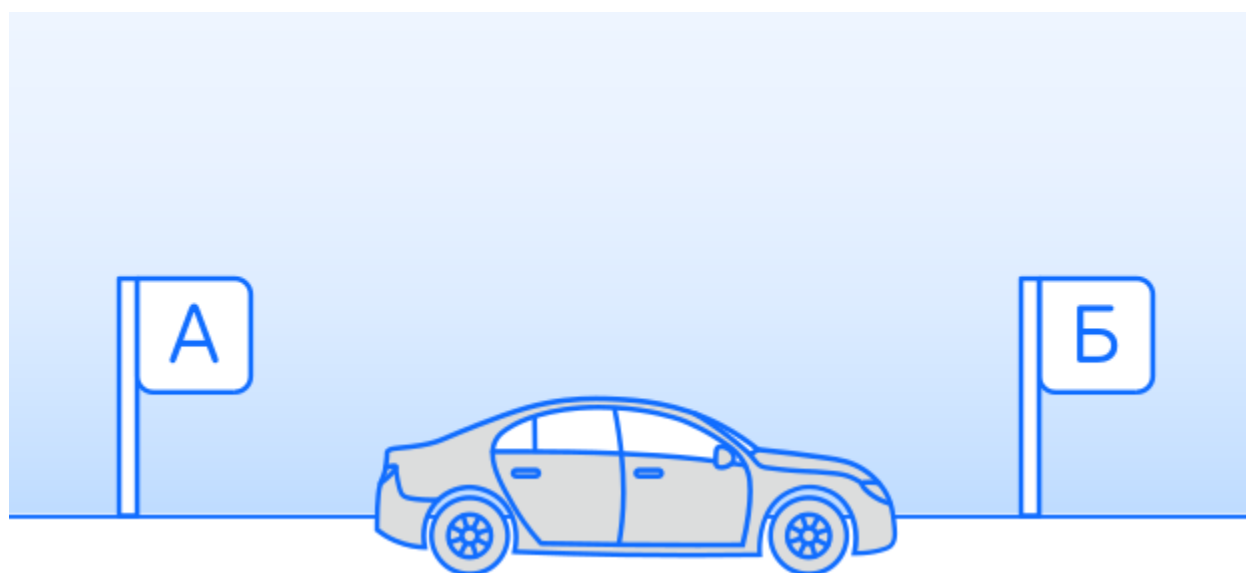

Важной составляющей системы является использование GPS-приёмника, который предоставляет данные о месте фиксации автомобиля и сигналы точного времени, по которому синхронизируются все камеры системы Автоураган/Автодория.

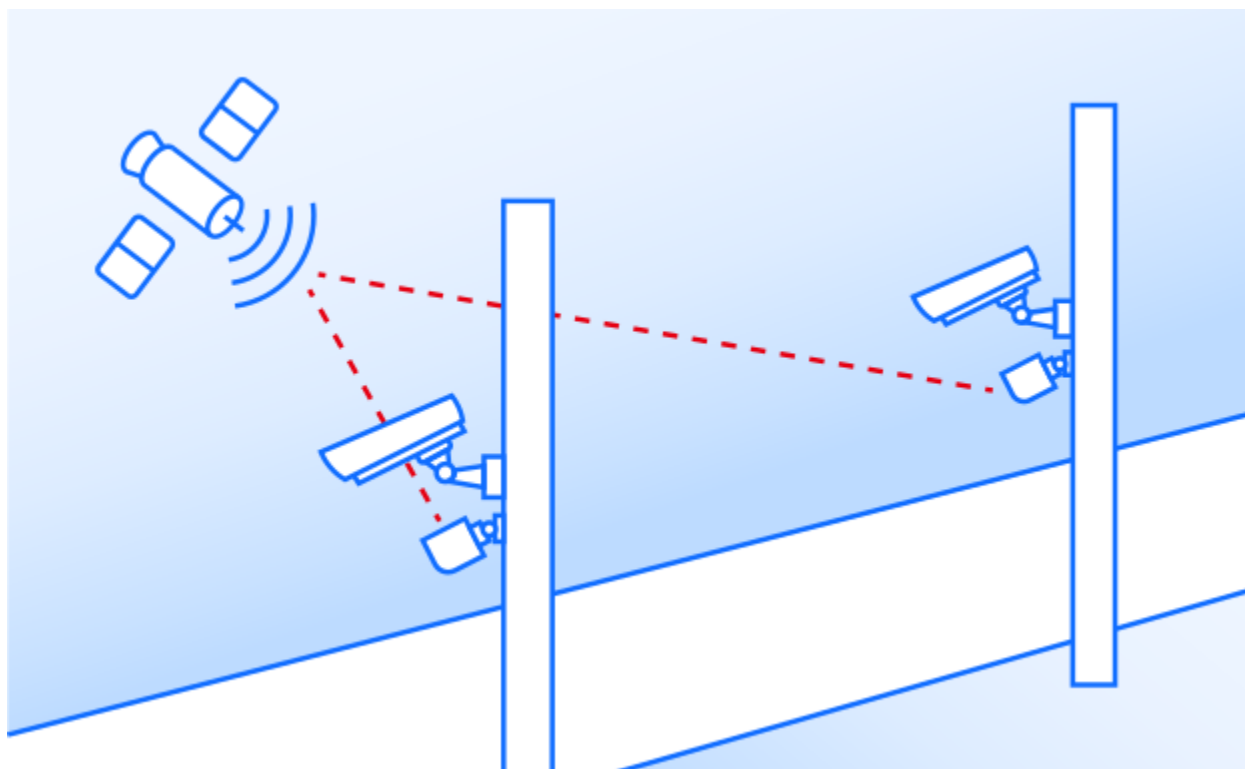

Автоураган/Автодория позволяет осуществлять непрерывный контроль за характером движения транспортного средства, задействуя камеры системы в нескольких зонах контроля одновременно. Например, три камеры могут образовать две зоны непрерывного контроля, четыре камеры — три зоны контроля и т. д.

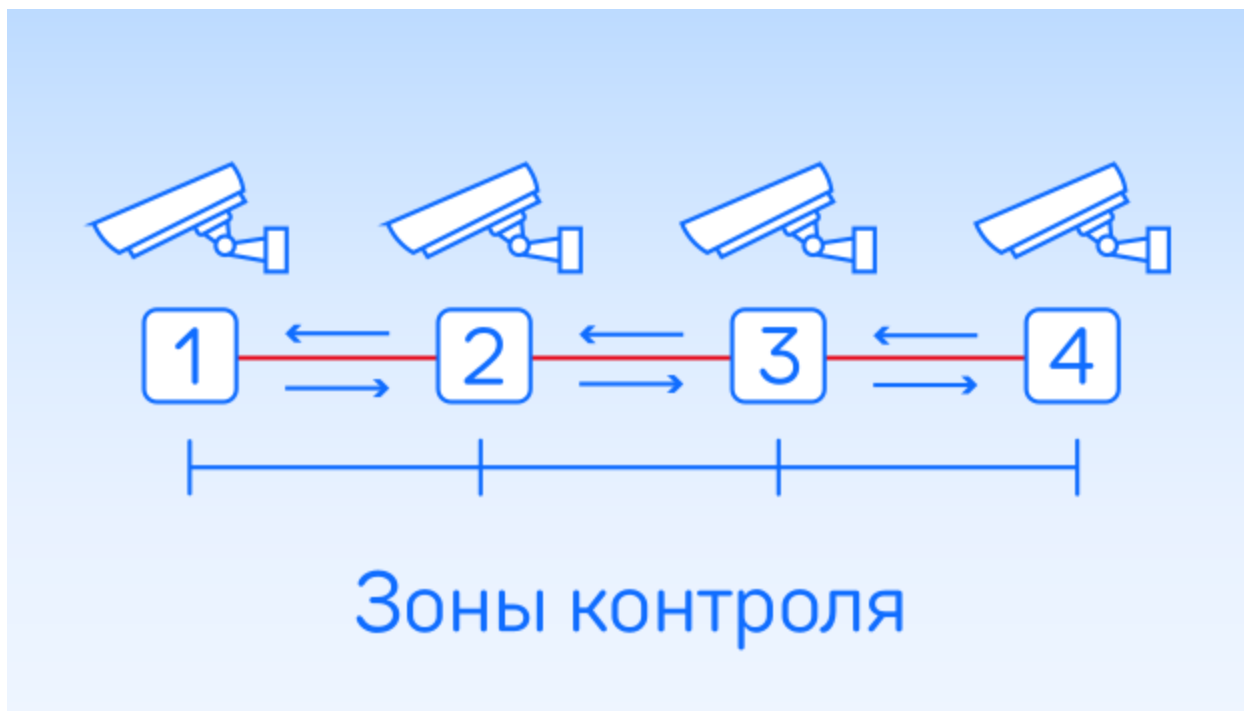

Конструкция камеры Автоураган/Автодория исключает использование излучателей и делает камеру незаметной для радар-детекторов без GPS-базы камер.

Гейгер-эффект

Функция Гейгер-эффект показывает силу принятого излучения полицейского радара на шкале из 9 уровней. Чем ближе автомобиль к радару, тем длиннее шкала, отображающая уровень сигнала. Цвет меняется от зелёного до красного в той же зависимости: зелёный — излучение слабее и радар далеко, красный — излучение сильнее и радар близко.



Алгоритм работы светодиода

Устройство может обнаруживать камеры при помощи радарного модуля и GPS-базы. Цвет светодиода зависит от типа камеры (при обнаружении радарным модулем) и от скорости (при обнаружении по GPS-базе).

Обнаружение при помощи радарного модуля:

- Фиолетовый – диапазон СТРЕЛКА СТ;
- Синий – диапазон К, включая обнаружение по сигнатуре (Кордон, Скат и т.д.);
- Белый – лазерное излучение.

Обнаружение при помощи GPS-базы камер:

- Зеленый – вы **не превышаете** ограничение скорости, или у камеры нет контроля ограничения скорости (например, камера контроля светофора);
- Желтый – вы **превышаете** ограничение скорости и не превышаете **допустимое превышение скорости** (указано в настройках);
- Красный – вы **превышаете** допустимое превышение скорости.

Заставка экрана

В устройстве предусмотрен выбор заставки экрана в отсутствии оповещений.

Спидометр — на экране отображается текущая скорость автомобиля, но с началом оповещения включается визуальное отображение информации и звуковое сопровождение.

Тёмный экран — экран остаётся полностью тёмным, но с началом оповещения включается визуальное отображение информации и звуковое сопровождение.

Тёмный экран 2 — экран остаётся полностью тёмным, но с началом оповещения включается только звуковое сопровождение.

Функция АнтиСон

Функция **АнтиСон** помогает контролировать внимание во время вождения. Функция активна при отсутствии сигналов тревоги. Для её включения выберите соответствующий пункт в **Настройках**, после чего устройство с интервалом в 60 секунд начнёт издавать звуковой сигнал и на дисплее покажет:

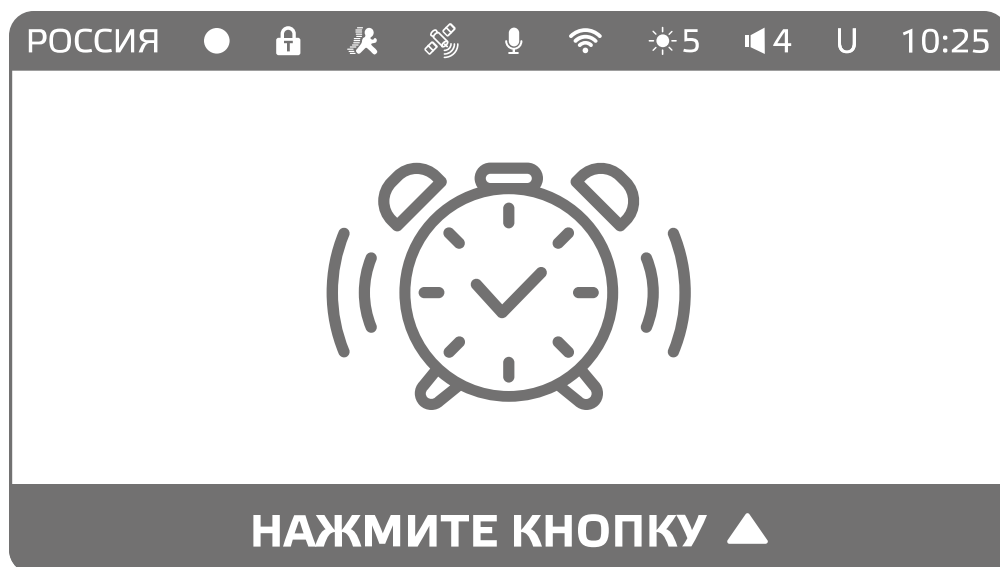

После сигнала нажмите кнопку ▲ для перезапуска функции АнтиСон.

Пользуйтесь функцией АнтиСон только в экстренных случаях. Не садитесь за руль в уставшем состоянии. Не полагайтесь полностью на функцию АнтиСон — это может привести к аварийной ситуации.

Снижайте скорость

Голосовое оповещение **Снижайте скорость!** срабатывает в следующих ситуациях.

Если средняя скорость автомобиля превышает разрешённую (на участке между такими камерами полиции, как Автоураган, Автодория, Сергек и т. п.). При этом учитывается допустимое превышение скорости, установленное в разделе **Дополнительные настройки**.

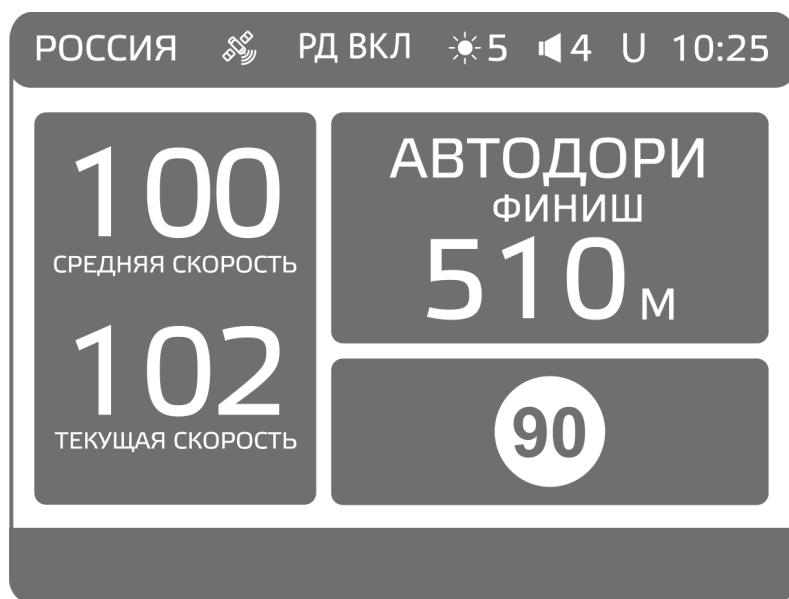

Если скорость автомобиля превышает разрешённую (перед такими камерами полиции, как Кордон, Одиссей, Робот, Кречет, Mesta, Поток). При этом учитывается допустимое превышение скорости, установленное в разделе **Дополнительные настройки**.



Если текущая скорость превысит значение параметра **Моя скорость**:

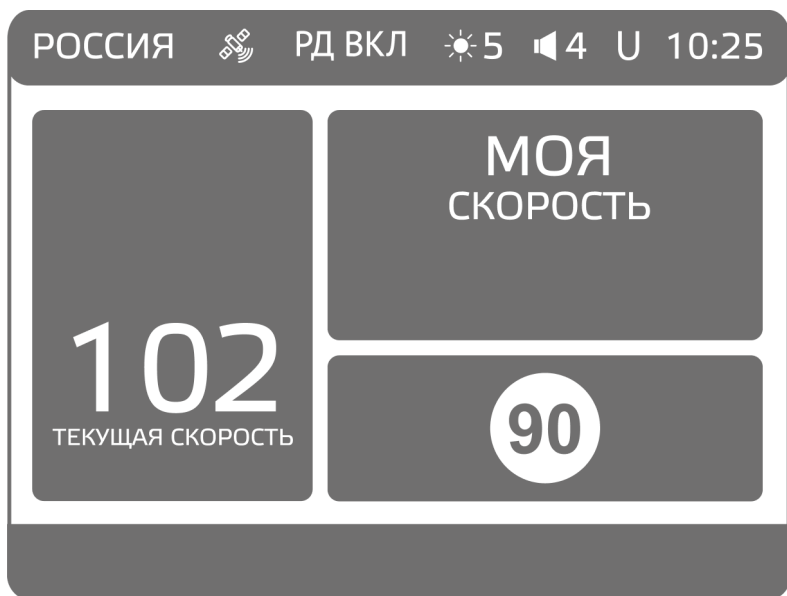

Точка POI

Точка пользователя POI — это местоположение, которое можно добавить в базу данных устройства с GPS-системой. Функция POI полезна для тех, кто часто ездит одним маршрутом, так как позволяет не пропустить нужные места — банкоматы, АЗС, посты ДПС, участки дорог с неровностями и другие зоны повышенного внимания. Устройство будет сигнализировать о приближении к заданному местоположению звуковым сигналом и надписью POI на дисплее.

- Чтобы внести точку пользователя, нажмите и удерживайте кнопку ▼, причём скорость автомобиля должна быть более 20 км/ч.
- Чтобы удалить точку, нажмите кнопку ▼ во время проезда этой точки (на экране сообщение POI) и удерживайте до появления короткого звукового сигнала.
- Чтобы удалить все точки пользователя, перейдите в Настройки и выберите пункт **Удалить все точки POI**.

В устройство можно добавить до 30 пользовательских точек.

Дополнительные совместимые аксессуары

iBOX HIDE R1



Кабель для прямого подключения питания устройств iBOX 24H Parking monitoring cord R1 предназначен для питания устройств от аккумулятора автомобиля. Кабель поддерживает питание от аккумуляторных батарей 12 В и 24 В.

Ознакомьтесь [с другими совместимыми аксессуарами](#) для **Phantom**.

Возможные неисправности

Устройство не включается

- **В устройстве образовался конденсат**
Оставьте устройство в тёплом сухом месте на час, чтобы влага испарилась.
- **Устройство не получает питание от внешнего источника**
Убедитесь, что внешний источник питания работает корректно, и подключите устройство к нему.
- **Неисправен адаптер питания или предохранитель**
Замените адаптер питания или предохранитель.

Время указано неправильно

- **Соединение со спутниками нестабильно**
Дождитесь стабильного соединения GPS-модуля со спутниками и выставите настройку часового пояса в меню устройства в соответствии с вашим регионом.

Гарантия

Расширенная гарантия действительна 3 года с даты получения устройства и включает в себя 1 год Цифровой гарантии. Для активации Цифровой гарантии ознакомьтесь с её условиями и зарегистрируйтесь на сайте ibox-home.ru в течение 30 дней с даты получения устройства.

Срок службы: 3 года. Срок службы исчисляется с даты передачи товара потребителю или, если определить день передачи невозможно, — со дня изготовления товара.

Гарантийный срок на принадлежности, входящие в базовую комплектацию изделия, приравнивается к сроку на основное изделие, за исключением следующих:

1. Аксессуаров и соединительных кабелей (если они не являются составной частью зарядного устройства).
2. Расходных материалов, не являющихся частью основного товара, монтажных приспособлений, чехлов.
3. Носителей информации различных типов, карт памяти.
4. Программного обеспечения (ПО), предустановленного в изделии или самостоятельно обновлённого потребителями.

Перечень базовой комплектации и опций указан в разделе **Комплект поставки**.

Правила и условия гарантийных обязательств

Настоящая гарантия действительна при соблюдении следующих условий:

1. Документы, прилагаемые к устройству при продаже (товарный чек, Руководство пользователя, Паспорт, Гарантийный талон) — сохранены в течение всего срока службы устройства либо до активации Цифровой гарантии.

2. Условия эксплуатации, хранения и транспортировки устройства — соблюдены. Их нарушение ведёт к блокировке отдельных модулей и прекращению работы устройства.
3. Гарантийный талон (при отсутствии оформленной Цифровой гарантии) — заполнен правильно, без изменений и исправлений. При наличии ошибки немедленно обратитесь к продавцу.
4. Маркировочная наклейка и гарантийная пломба — не повреждены и не удалены.
5. Устройство не имеет дефектов, вызванных: неправильной транспортировкой, установкой, подключением; механических, тепловых и иных повреждений, возникших по причине неправильной эксплуатации с нарушением правил, изложенных в Руководстве пользователя или Паспорте устройства; небрежного обращения или несчастного случая; действий третьих лиц или непреодолимой силы (пожар, землетрясение и т. д.); попаданием внутрь посторонних предметов, жидкостей, насекомых; сильного загрязнения и запыления; повреждением животными; ремонтом или внесением конструктивных или схемотехнических изменений, как самостоятельно, так и неуполномоченными лицами; отклонениями параметров электрических сетей от указанных в Паспорте и Руководстве пользователя; подключением к изделию других несоответствующих или неисправных внешних устройств; воздействием вредоносных программ; некорректным обновлением программного обеспечения, как самим пользователем, так и неуполномоченными лицами; использованием изделия не по назначению, а также в промышленных или коммерческих целях, естественным износом расходных деталей базового и опционального комплекта (например, адаптера питания, крепления, кабеля USB), повреждений, возникших в результате ненадлежащего обращения.
6. Ремонт производится авторизованным сервисным центром.
7. Гарантийное обслуживание не включает в себя подключение, настройку, установку (в т.ч. ПО), монтаж и демонтаж изделия, техническое и профилактическое обслуживание, замену расходных элементов (карт памяти, элементов питания, фильтров и пр.).

8. Изготовитель и его уполномоченные представители не несут ответственности за убытки, вызванные использованием продукта или его неисправностью, включая упущенную выгоду, потерянные сбережения, косвенные убытки.
9. Изготовитель и его уполномоченные представители не несут ответственности за утрату или искажение данных на съёмных носителях информации, используемых в изделии.
10. Гарантийные обязательства распространяются только на продукты, приобретенные у официального представителя в РФ и прошедшие сертификацию на соответствие стандартам РФ.
11. Сервисный центр не осуществляет возврат денежных средств.
12. При приобретении товара дистанционным способом возврат технически сложного товара (применительно к товару надлежащего качества) возможен в любое время до его передачи, а после передачи — в течение 7 дней, если сохранены его потребительские свойства, товарный вид и документ, подтверждающий факт и условия покупки указанного товара. Технически сложные товары надлежащего качества не подлежат обмену и возврату.
13. Изготовитель гарантирует бесплатное устранение технических неисправностей товара в течение гарантийного срока в случае соблюдения покупателем вышеперечисленных правил и условий гарантийного обслуживания.

Изготовитель оставляет за собой право без предварительного уведомления вносить изменения в список авторизованных сервисных центров, включая изменение адресов и телефонов. Актуальный список авторизованных сервисных центров размещён на сайте ibox-service.ru.

Нормативная информация



Соответствует требованиям Технического регламента Таможенного союза «Электромагнитная совместимость технических средств» (ТР ТС 020/2011).

Товар задекларирован.

Номер декларации: № ЕАЭС N RU Д-KR.PA02.B.56014/24. Протокол испытаний № 32791ИЛНВО от 05.03.2024 года, выданного Испытательным центром Общества с ограниченной ответственностью «ПРОММАШ ТЕСТ» (уникальный номер записи об аккредитации в реестре аккредитованных лиц RA.RU.21BC05). **Срок действия** с 06.03.2024 по 05.03.2029.

Актуальная информация о декларации размещена на официальном сайте Федеральной службы по аккредитации в информационно-телекоммуникационной сети «Интернет»: <https://fsa.gov.ru/>.

Изготовитель: EMTOMEGA CO., LTD. VAT No.:107-86-51333 (ЭМТОМЕГА КО., ЛТД). **Адрес:** 105 (Seocho-dong, Dabu B/D 4F), Seochojungang-ro 8-gil, Seocho-gu, Seoul, KOREA. 105 (Сеочо-донг, Дабу-билдинг 4Ф), Сеочоджунгангро 8 гил, Сеочо-Ку, Сеул, Корея.

Импортер: ООО «АйБОКС Рус» (ИНН: 9721088569) — компания, уполномоченная на принятие претензий от потребителей. Адрес: 420005, Российская Федерация, Республика Татарстан (Татарстан), г.о. город Казань, г. Казань, ул. Алебастровая, д. 1А, офис 4.

Наименование: Автомобильный радар-детектор. **Торговая марка:** iBOX. **Модель:** iBOX Phantom LaserVision WiFi Signature (айБОКС Фантом ЛазерВижн ВайФай Сигнатур). **Материал:** пластик, металл.

Дата изготовления указана на упаковке и корпусе устройства в серийном номере, имеющем формат ГГММХХ000000, где первые два знака ГГ – последние два числа года изготовления, вторые два знака ММ – месяц изготовления.

Сведения об интеллектуальной собственности

Все права защищены. Все упомянутые наименования, логотипы и товарные знаки являются зарегистрированными товарными знаками, принадлежащими их владельцам. iBOX является зарегистрированным товарным знаком. Wi-Fi® и логотип Wi-Fi являются товарными знаками Wi-Fi Alliance. Название Wi-Fi является товарным знаком Wi-Fi Alliance.

Отказ от ответственности

Изготовитель не несёт ответственности:

- за модификации, выполненные пользователем, если они не описаны в документах, находящихся в комплекте с устройством и представленных на официальном сайте торговой марки iBOX;
- за использование устройства не по назначению, в промышленных или коммерческих целях;
- за ущерб, причинённый прямо или косвенно при использовании устройства не по назначению;
- за возможное повреждение или потерю данных вследствие неправильного обращения с устройством;
- за какие-либо заявления, выдвинутые третьей стороной или выдвинутые вами третьей стороне;
- за использование устройства в нарушение правовых норм, включая правила дорожного движения и правила, регулирующие работу устройства, и не ограничиваясь ими.

Изготовитель оставляет за собой право вносить изменения в параметры работы, способ подключения, конструкцию, комплектующие, дизайн, комплектацию и отображение логотипа на корпусе устройства без предварительного уведомления, если данные изменения направлены на улучшение его эксплуатационных характеристик.

Согласно Закону «О защите прав потребителей» информация о товаре, включая информацию об основных потребительских свойствах товара, месте изготовления, а также информацию о гарантийном сроке и сроке годности товара, содержится в технической документации, прилагаемой к товару и/или на этикетке, и/или на упаковке, и/или на официальном сайте торговой марки iBOX или размещена иным способом.

Утилизация

Данное устройство запрещено утилизировать с обычным бытовым мусором согласно директиве ЕС об отработавшем электрическом и электронном оборудовании (WEEE-2020/96/EC). Его следует утилизировать, сдав в место продажи или муниципальный пункт утилизации и переработки.

Комплект поставки

Базовый комплект

Радар-детектор — 1 шт.

Адаптер питания с установленным предохранителем — 1 шт.

Крепление, комплект — 1 шт. :

- крепление с активным питанием — 1 шт.,
- крепление с двухсторонним скотчем — 1 шт.,
- гайка — 1 шт.

Документация:

- Руководство пользователя — 1 шт.,
- Паспорт устройства — 1 шт.

Опционально

Буклет о Цифровой гарантии — 1 шт.

Опционально (дополнительно) — элементы, не обязательные для работы устройства. Их наличие определяется изготовителем.

Изготовитель оставляет за собой право без уведомления изменять комплектацию. Актуальная комплектация указана в технической документации, идущей в комплекте с устройством.

Контакты

Возникли вопросы? Обращайтесь в Службу поддержки или сервисный центр. Контакты расположены на сайте ibox-home.ru.

Согласно Закону «О защите прав потребителей» информация о товаре, включая информацию об основных потребительских свойствах товара, месте изготовления, а также информацию о гарантийном сроке и сроке годности товара, содержится в технической документации, прилагаемой к товару и/или на этикетке, и/или на упаковке, и/или на официальном сайте торговой марки iBOX или размещена иным способом.

[Вернуться в начало ▲](#)