

Привет, я — iBOX



Содержание

Руководство пользователя iBOX Rover WiFi GPS Dual (Rover)	4
Назначение	5
Условия эксплуатации, хранения и транспортировки	6
Начало работы	8
Комплектация.....	9
Описание корпуса.....	10
Кнопки.....	11
Информативный дисплей.....	13
Карта памяти.....	14
Установка и подключение.....	16
Замена предохранителя в адаптере питания.....	20
Подключение камеры заднего вида.....	21
Обновление.....	24
Обновление с помощью приложения.....	25
Обновление с помощью карты памяти.....	27
Технические характеристики	29
Настройка устройства	32
Настройки GPS-информатора.....	33
Настройки параметров видеорегистратора.....	39
Система оповещений	43
Оповещение по базе камер.....	44
Принцип работы базы камер.....	45
Типы комплексов, определяемые по базе камер.....	48
Фиксируемые правонарушения.....	51
Автоураган/Автодория.....	52
Заставка экрана.....	55
Функция АнтиСон.....	59

Снижайте скорость.....	60
Точка POI.....	63
Подробнее о видеосъёмке.....	64
Режимы видеорегистратора.....	65
G-сенсор.....	68
Датчик движения.....	69
Режим парковки.....	70
Ассистент парковки.....	71
Дополнительные совместимые аксессуары.....	72
Возможные неисправности.....	74
Гарантия.....	76
Нормативная информация.....	79
Комплект поставки.....	82
Контакты.....	83

Руководство пользователя iBOX Rover WiFi GPS Dual (Rover)

Переход к разделу

- [Назначение](#)
- [Условия эксплуатации, хранения и транспортировки](#)
- [Начало работы](#)
- [Технические характеристики](#)
- [Настройка устройства](#)
- [Система оповещений](#)
- [Подробнее о видеосъёмке](#)
- [Дополнительные совместимые аксессуары](#)
- [Возможные неисправности](#)
- [Гарантия](#)
- [Нормативная информация](#)
- [Комплект поставки](#)
- [Контакты](#)

Возникли вопросы? Ознакомьтесь с разделом [Часто задаваемые вопросы](#) на сайте ibox-home.ru.

Назначение

Видеорегиcтpатор — это цифровая видеокамера со встроенным GPS-информатором, оснащённая специальным функционалом. Устройство фиксирует видео- и аудиоинформацию о дорожной обстановке, записывая её на карту памяти (сменный носитель, в комплект поставки не входит).

Для дополнительного информирования пользователя о дорожной обстановке применяются:

- **GPS-информатор** предупреждает о системах контроля на дорогах по базе камер;
- **дисплей** для визуального отображения информации;
- **динамик** для голосового и звукового оповещения.

Встроенный Wi-Fi-модуль используется для беспроводного соединения с приложением iBOX, установленным на смартфон.

В конструкции устройства предусмотрено подключение камеры заднего вида в качестве дополнительной и поддержка одновременной съёмки с двух камер: основной и дополнительной. КЗВ в комплект не входит и поставляется отдельно.

Для автомобилей с атермальным (с инфракрасным фильтром) и/или теплоотражающим лобовым стеклом, и/или обогревом лобового стекла: возможны задержка поиска GPS-сигнала, погрешность в определении текущей скорости и других GPS-параметров из-за содержания металла в подобных стёклах. В этих случаях работа GPS-модуля будет затруднена вплоть до полной блокировки и прекращения работы модуля.

Условия эксплуатации, хранения и транспортировки

Данное устройство — это технически сложный товар. Для корректной работы и продления срока службы следуйте инструкциям и указаниям соответствующих разделов.

- Используйте по назначению. Ремонтируйте только в авторизованных сервисах.
- Соблюдайте температурные условия, указанные в характеристиках.
- Избегайте длительного воздействия прямых солнечных лучей и экстремальных температур — это вызывает перегрев или замерзание компонентов.
- Не используйте при влажности ниже 10% или выше 80%, чтобы избежать коррозии и повреждений.
- При резких перепадах температуры или длительном нахождении в экстремальных условиях дайте устройству акклиматизироваться 30–60 минут перед включением.
- Не используйте устройство, если повреждены адаптер питания, его шнур или в корпус попала жидкость — обратитесь в сервисный центр.
- Не размещайте устройство в зонах раскрытия подушек безопасности.
- Избегайте химических и механических воздействий, вибраций, влаги, агрессивных жидкостей, не роняйте, не давите, не касайтесь дисплея острыми предметами.
- Атермальные, теплоотражающие или обогреваемые стёкла могут снижать точность GPS. В некоторых случаях работа GPS-модуля может быть полностью заблокирована.
- Не разбирайте, не модифицируйте устройство — это аннулирует гарантию.

- Не прокладывайте провода устройства вблизи проводки автосигнализации. Магниты, электродвигатели и антенны радиопередатчиков могут вызвать сбои.
- Подключайте адаптер питания только к гнезду прикуривателя автомобиля, убедившись, что напряжение соответствует требованиям устройства.
- Отключайте устройство от сети, если не используете его, чтобы избежать разряда аккумулятора.
- USB-разъём адаптера предназначен только для питания совместимых устройств (смартфон, планшет и т. п.).
- Используйте только оригинальные или сертифицированные совместимые аксессуары.
- Встроенный суперконденсатор завершает запись файлов при отключении питания.
- Транспортировка возможна любым видом транспорта при соблюдении температурного режима и защите от механических воздействий.
- GPS-сигналы не проходят через твёрдые материалы (кроме стекла), в туннелях и зданиях позиционирование недоступно. Погода, препятствия и средства подавления сигнала могут временно нарушать работу GPS, ГЛОНАСС, Galileo, BeiDou. Это не неисправность — запись и звук сохраняются. Данные GPS носят справочный характер.

Начало работы

- Комплектация
- Описание корпуса
- Кнопки
- Информативный дисплей
- Карта памяти
- Установка и подключение
- Замена предохранителя в адаптере питания
- Подключение камеры заднего вида
- Обновление

Комплектация

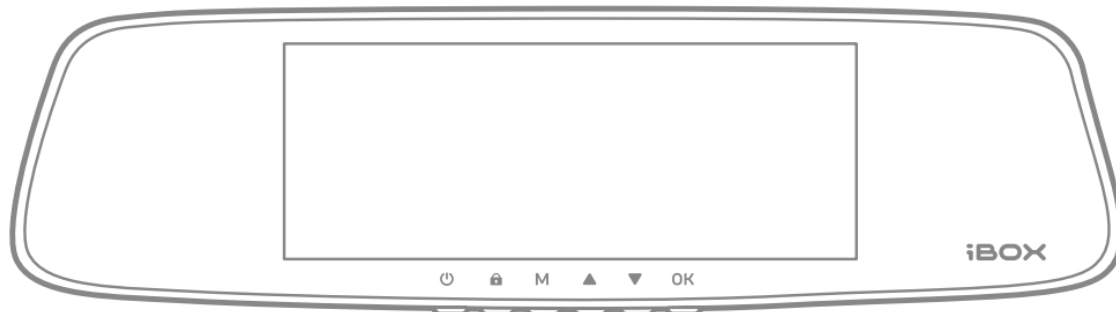

Видеорегистратор

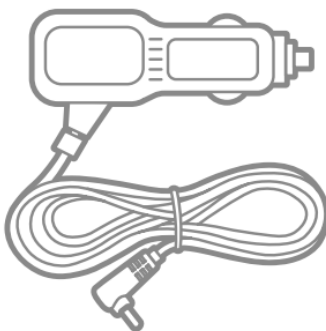

Адаптер
с USB-разъёмом

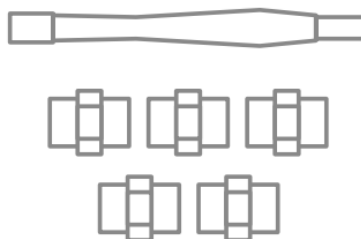

Монтажный комплект

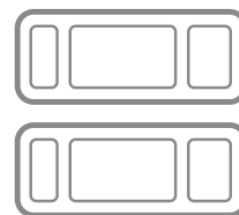

Крепление



Адаптер microSD
для карты памяти



GPS-модуль, два
запасных предохранителя

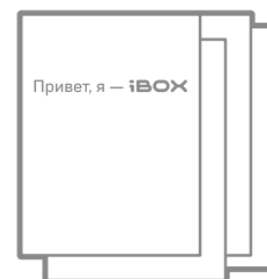

Документация

Изготовитель оставляет за собой право без уведомления изменять комплектацию. Актуальная комплектация указана в технической документации, идущей в комплекте с устройством.

Описание корпуса

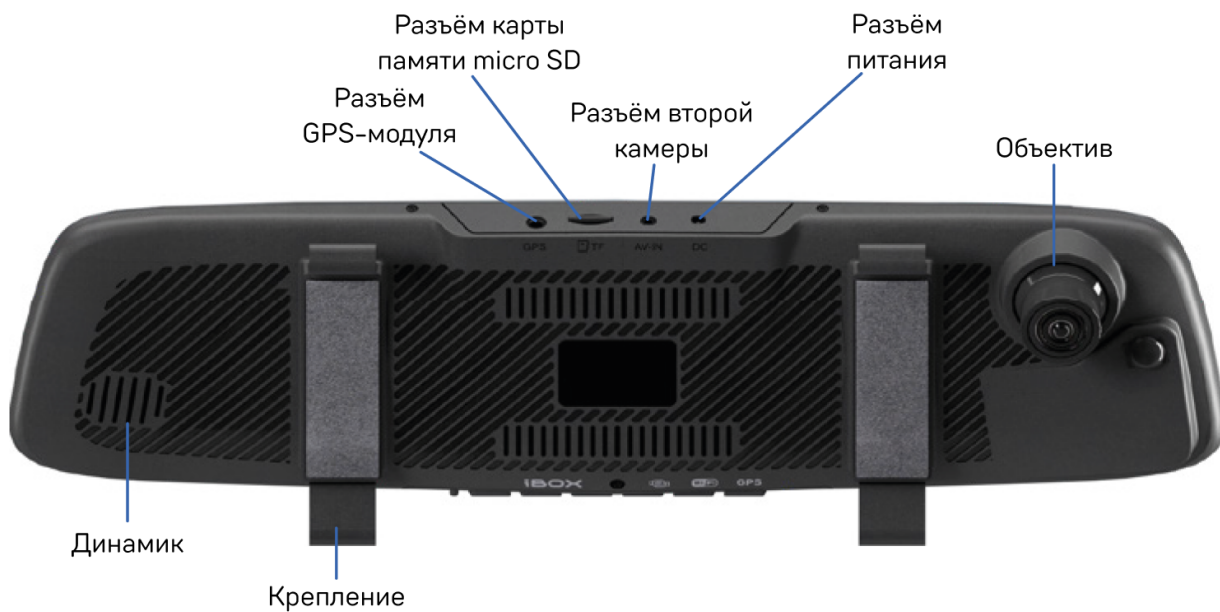

Кнопки

У кнопок есть несколько назначений, которые зависят от режимов работы устройства.



В любом режиме:

Длительное нажатие — включение/выключение устройства.

В режиме видеозаписи:

Короткое нажатие — включение/выключение экрана (заставка).



В режиме видеозаписи:

Короткое нажатие — добавление записываемого видео в отдельную папку.

Длительное нажатие — начало/остановка записи.

В Галерее:

Короткое нажатие — блокировка файла.



В режиме видеозаписи:

Короткое нажатие — вход в Настройки GPS-информатора; повторное нажатие — вход в Настройки видеорегистратора.

Длительное нажатие — переход в Галерею.

В Галерее:

Короткое нажатие — переход между папками.

Длительное нажатие — удаление выбранного файла.

В режиме воспроизведения:

Короткое нажатие — переход в Галерею.



В режиме видеозаписи:

Короткое нажатие ▲ — циклическое изменение яркости дисплея.



Короткое нажатие ▼ — циклическое изменение громкости динамика.

Длительное нажатие ▲ — включение/выключение микрофона.

Длительное нажатие ▼ — добавление точки POI.

В Настройках:

Короткое нажатие — переход между пунктами.

В Галерее:

Короткое нажатие — переход между записанными файлами.

Длительное нажатие — переход к видеозаписям с камеры заднего вида.

В режиме Ассистент парковки:

Короткое нажатие — регулировка линий парковки по высоте.

OK

В режиме видеозаписи:

Короткое нажатие — выбор отображения на экране изображения с фронтальной камеры, задней или их сочетания.

Длительное нажатие — включение Режим парковки.

В Настройках:

Короткое нажатие — подтверждение пункта настроек.

Длительное нажатие — переход в режим видеозаписи.

В Галерее:

Короткое нажатие — выбор и воспроизведение записанных файлов.

RST

Кнопка перезагрузки устройства.

Информативный дисплей

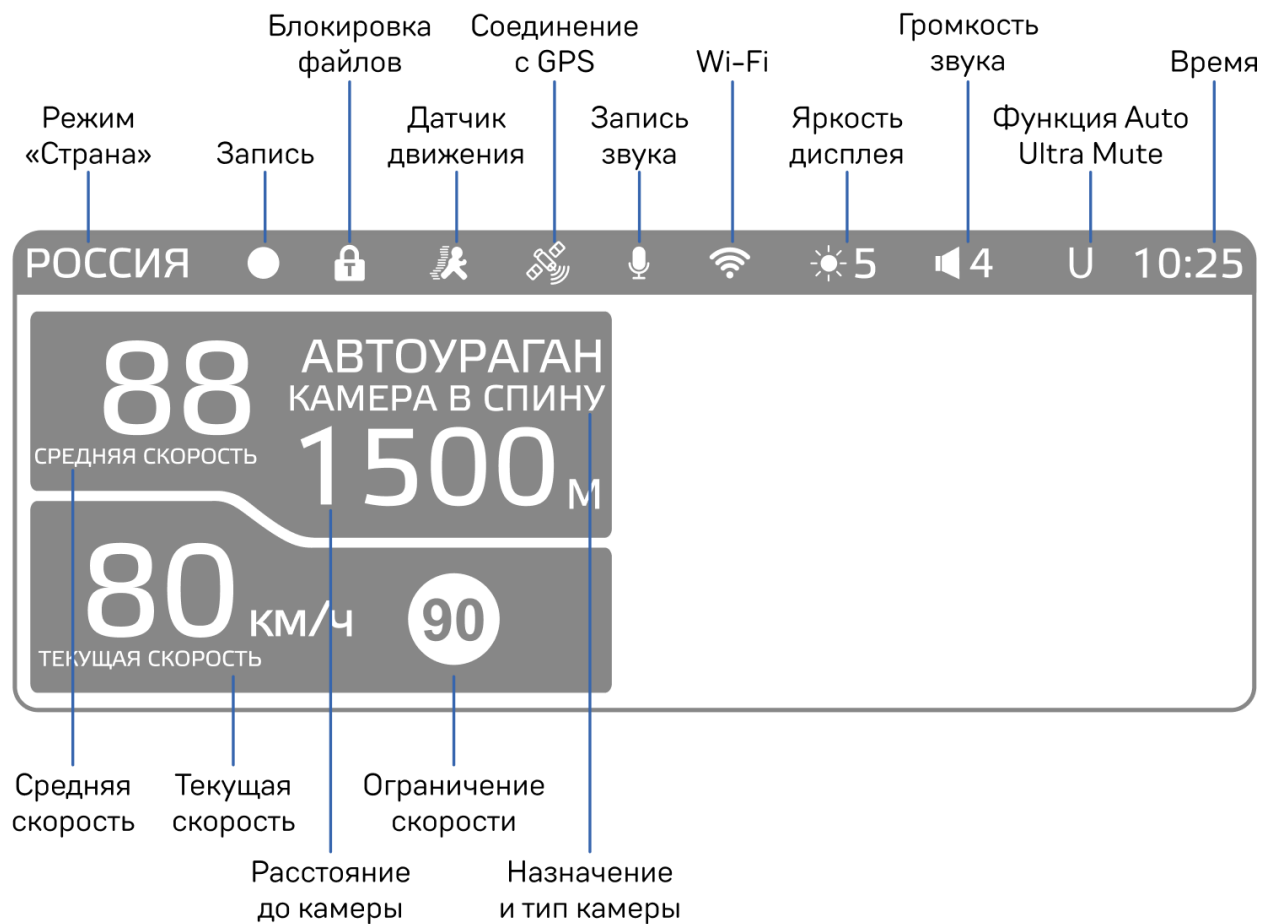

Данная информация может отличаться от реального изображения, т. к. это зависит от режимов работы, принимаемой и обрабатываемой информации.

Карта памяти

Перед использованием карты проверьте, что она:

- исправна,
- ранее не форматировалась на компьютере,
- имеет достаточно свободного места.

Если ранее карта памяти форматировалась на компьютере, устройство запросит повторное форматирование, что приведёт к удалению всех данных. В этом случае сначала отформатируйте карту в устройстве, а затем используйте её для обновления и записи видео.

Поддерживаются только карты с файловой системой FAT32, которая устанавливается автоматически при форматировании в устройстве. Карты с другим типом файловой системы или отформатированные на ПК не поддерживаются.

Помните, что видеозапись циклична и при заполнении карты новые файлы будут записываться поверх старых. Устройство резервирует место на карте памяти для записи парковочных и заблокированных видеофайлов. Резерв составляет 20% от общего объёма используемой карты памяти.

Установите карту памяти в выключенное устройство до щелчка.

- **Для устройств с выбором накопителя:** выберите её в качестве основного носителя в Настройках.
- **Для устройств без выбора накопителя:** определяется автоматически.

Если карта не распознаётся, отформатируйте её через пункт настроек **Форматирование** или через **iBOX Assist**, если устройство это поддерживает. Далее файлы будут записываться на карту памяти.

Для извлечения карты выключите устройство, нажмите на неё и выньте.

Для записи видео в высоком разрешении используйте карту памяти **microSD** объёмом до 64 Гб, class 10, U3, V30.

Чтобы воспользоваться видеозаписью в качестве доказательства, ознакомьтесь с [Памяткой пользователя в карточке устройства](#).

Установка и подключение

Установка устройства на штатное зеркало

Для установки устройства на зеркало заднего вида используйте эластичные крепления из комплекта. Зафиксируйте устройство таким образом, чтобы при резком торможении автомобиля оно не упало и не нанесло повреждений водителю или пассажирам. Учитывайте конструкционные особенности вашего автомобиля:

- габариты штатного зеркала заднего вида должны быть меньше габаритов устройства для его корректной установки и работы;
- свойства крепления штатного зеркала (оно должно выдерживать дополнительную нагрузку веса устройства);
- расстояние сверху между штатным зеркалом и лобовым стеклом должно быть не менее 3,5 см для подключения камеры заднего вида (длина штекера провода адаптера питания и камеры заднего вида в подключённом состоянии примерно 3 см).

Реальные размеры и вес устройства смотрите в [Технических характеристиках](#).

Пример установки на штатное зеркало

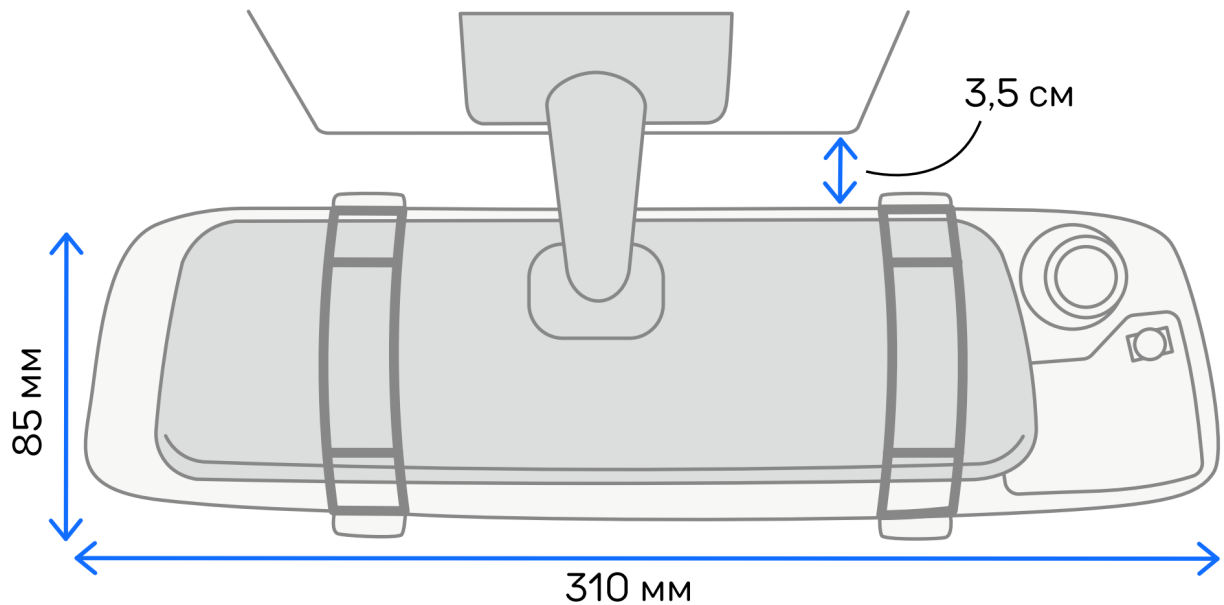

Установка GPS-модуля

- Выберите место установки — модуль оснащён одноразовым двухсторонним скотчем.
- Убедитесь, что модуль не будет мешать обзору водителя, и закрепите в выбранной точке.

Оптимальные места для установки GPS-модуля:

- приборная панель у лобового стекла;
- справа или слева от устройства;
- при наличии атермального стекла или стекла с подогревом — в специальное окно радиопрозрачности на лобовом стекле, в котором отсутствует металлическая сетка или напыление;
- при необходимости — снаружи салона автомобиля.

Для автомобилей с атермальным (с инфракрасным фильтром) и/или теплоотражающим лобовым стеклом, и/или обогревом лобового стекла: возможны задержка поиска GPS-сигнала, погрешность в определении текущей скорости и других GPS-параметров из-за содержания металла в подобных стёклах. В этих случаях работа GPS-модуля будет затруднена вплоть до полной блокировки и прекращения работы модуля.

Устанавливайте GPS-модуль в местах, где он не закрыт металлическими элементами кузова автомобиля. Устанавливайте модуль клеящейся поверхностью вниз. Не перекручивайте и не сгибайте провод GPS-модуля. При несоблюдении данных правил GPS-модуль не будет работать!

Устанавливайте GPS-модуль в местах, где он не закрыт металлическими элементами кузова автомобиля. Устанавливайте модуль клеящейся поверхностью вниз. Не перекручивайте и не сгибайте провод GPS-модуля. При несоблюдении данных правил GPS-модуль не будет работать!

Подключение устройства

Устройство работает только от бортовой сети автомобиля и включается автоматически при подаче питания.

1. Установите устройство на штатное зеркало заднего вида при помощи креплений из комплекта.
2. Вставьте карту памяти в специальный разъём на корпусе устройства.
3. GPS-модуль подключите в разъём GPS на корпусе устройства.
4. Подключите адаптер питания из комплекта в гнездо прикуривателя. Подключите провод адаптера питания в разъём для питания на креплении.

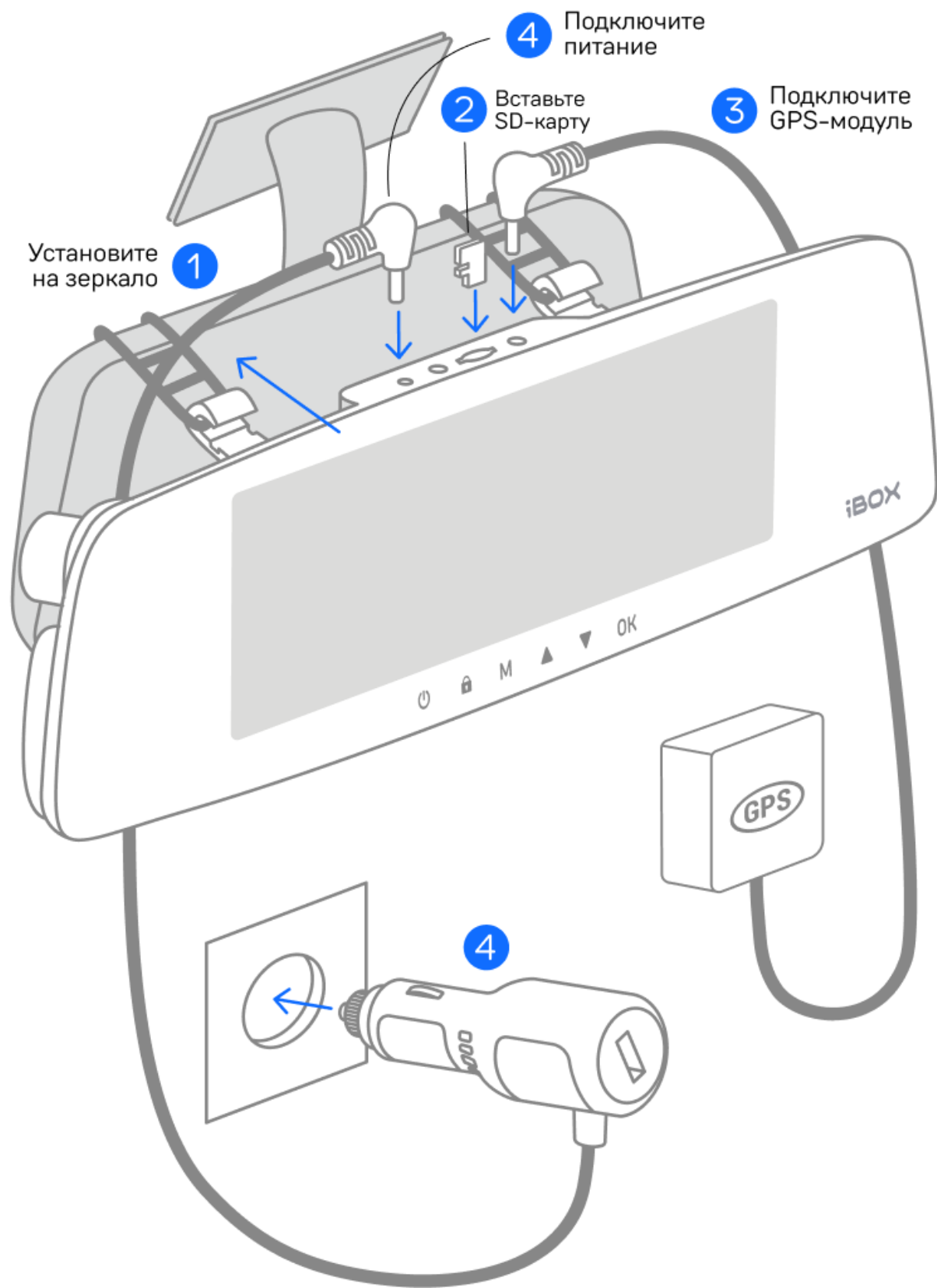

Замена предохранителя в адаптере питания

В случае некорректной работы адаптера питания (нет индикации в USB-разъёме или питания на устройстве) рекомендуем проверить **предохранитель** в нём.

1. Открутите **чёрную крышку** на конце адаптера.
2. Если предохранитель неисправен (цилиндр непрозрачный, есть следы копоти или других тепловых повреждений, проволока внутри отсутствует или разорвана), замените его на новый в соответствии с номиналом, описанным в разделе **Технические характеристики**.
3. Закрутите крышку до упора.

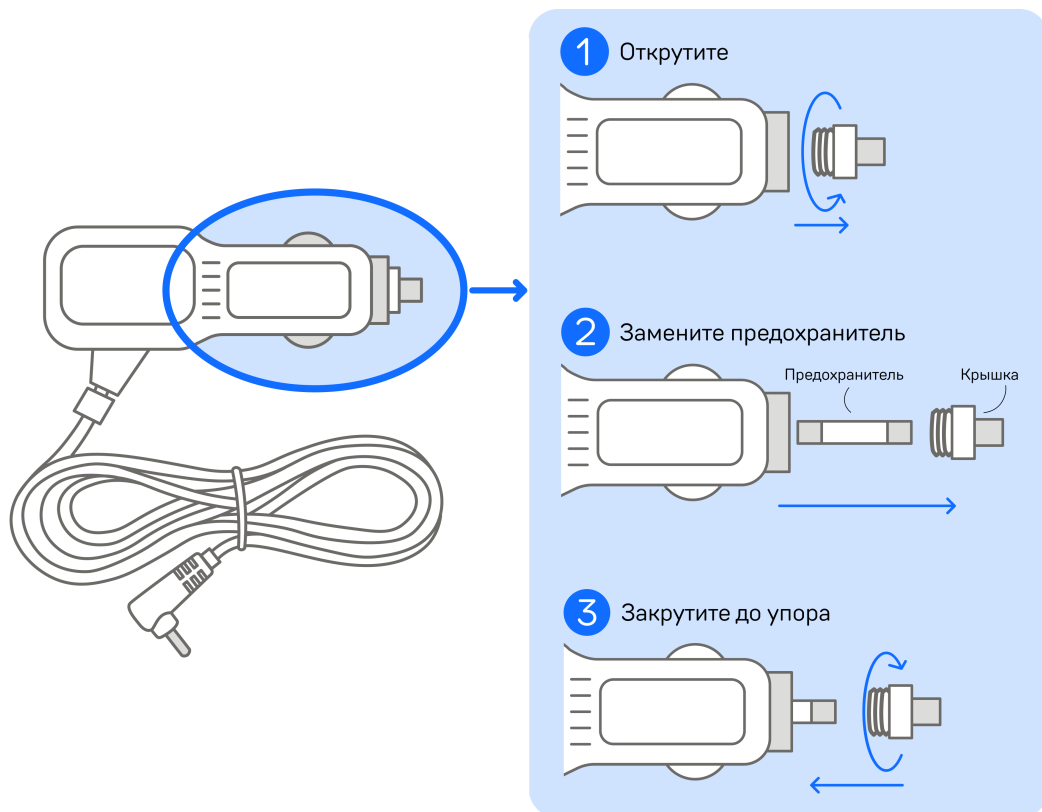

Подключение камеры заднего вида

Перед подключением КЗВ полностью отключите питание устройства iBOX.

Проверьте угол обзора камеры заднего вида (КЗВ) перед окончательной установкой:

- Выберите предполагаемое место установки камеры и временно закрепите её, не фиксируя окончательно.
- Подключите камеру к основному устройству, а само устройство — к прикуривателю, чтобы подать питание.
- Включите камеру и проверьте изображение на экране. При необходимости скорректируйте угол наклона, ракурс и положение камеры, чтобы добиться оптимального обзора пространства позади автомобиля.
- Только после визуальной проверки приступайте к прокладке кабеля и окончательной фиксации камеры.

Проложите кабель камеры в салоне автомобиля и подключите его к разъёму на основном устройстве или его креплении (в зависимости от модели устройства торговой марки iBOX). Красный провод кабеля соедините с электрической цепью автомобиля, где появляется напряжение +12 В при включении задней передачи (например, с проводом фонаря заднего хода). Это подключение необходимо для работы функции **Ассистент парковки**. Если функция не требуется — подключение красного провода необязательно.

Камеры заднего вида различаются по способу установки — наружные и внутрисалонные. На схеме ниже показано, как правильно подключить и установить камеру.

Рекомендуем выполнять установку и подключение кабеля в специализированных сервисных центрах.

При наличии в автомобиле системы контроля исправности ламп (например, на автомобилях группы VAG) возможна нестабильная работа КЗВ.

Схема подключения внешней КЗВ



Схема подключения внутрисалонной КЗВ



1. Разъём подключения КЗВ к основному устройству iBOX.
2. Маршрут прокладки кабеля КЗВ в салоне автомобиля.
3. Рекомендуемое место подключения красного провода КЗВ к электропроводке автомобиля.
4. Рекомендуемое место установки КЗВ. Внутрисалонную камеру можно установить как на переднее, так и на заднее стекло автомобиля.

Подробнее с характеристиками и особенностями каждой КЗВ вы можете ознакомиться в соответствующем руководстве на сайте ibox-home.ru.

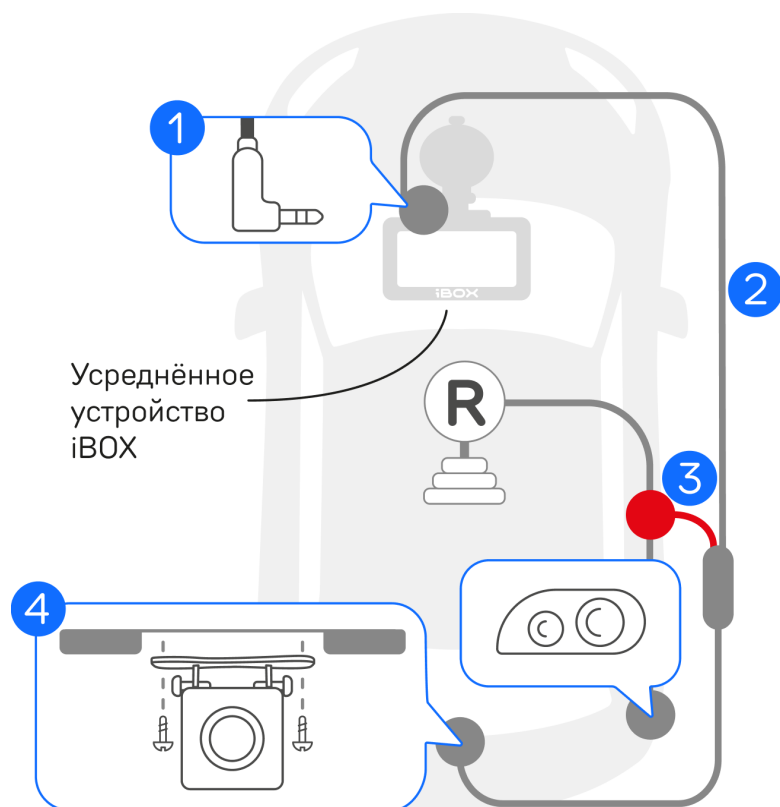
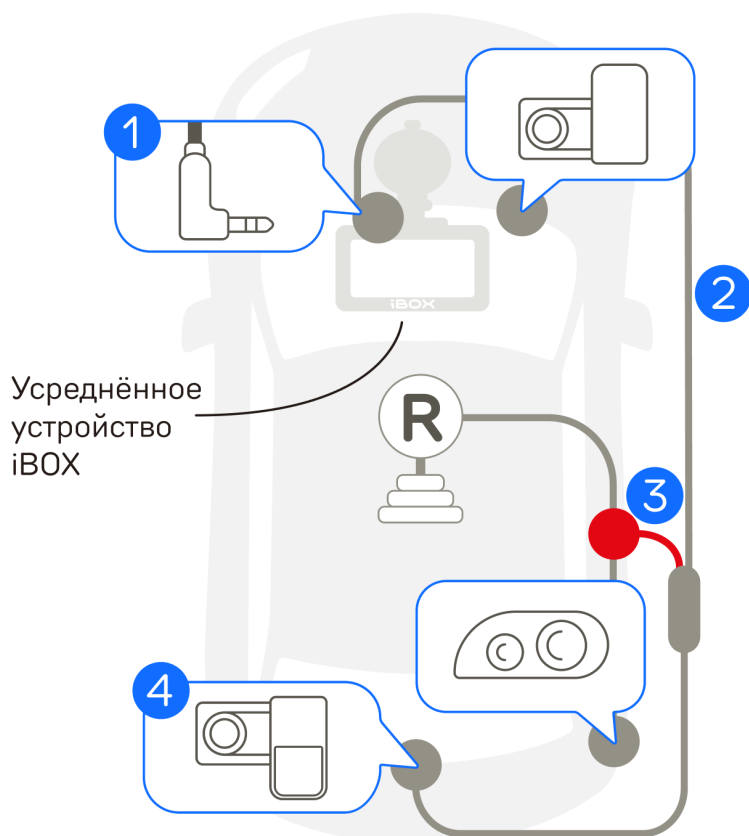
Обновление

- [Обновление с помощью приложения](#)
- [Обновление с помощью карты памяти](#)

Обновление с помощью приложения

Для корректной работы обновите программное обеспечение устройства (ПО) и/или базу камер. Рекомендуем обновлять ПО через Wi-Fi сразу после покупки, а базу камер — еженедельно.

Устройство поддерживает два варианта обновления ПО: через ПК и через Wi-Fi в приложении **iBOX Assist**. В приложении также можно посмотреть, сохранить и удалить записанные устройством файлы. Узнайте больше о возможностях iBOX Assist на сайте ibox-home.ru и установите приложение.

Для вашей безопасности обновляйте устройство только во время стоянки. Не выключайте двигатель и питание устройства, не нажимайте кнопки во время обновления.

Для корректной работы приложения **выключите VPN** на смартфоне. Включите и предоставьте приложению **доступ к геопозиции**.

Подключите смартфон к устройству iBOX

- Установите приложение **iBOX Assist**.
- Авторизуйтесь.
- Подключите питание к устройству по инструкции.
- Включите Wi-Fi на смартфоне, отформатируйте карту памяти в приложении и следуйте его подсказкам.

- Устройство добавляется один раз и в дальнейшем всегда будет на главной странице. Останется только подключиться к нему по Wi-Fi.

Установите обновление

- На главной странице приложения нажмите на добавленное устройство.
- Выберите **Обновить iBOX**.
- Нажмите **Проверить обновления**, чтобы увидеть актуальные версии.
- Обновляйте в первую очередь ПО, а потом базу камер.
- Если есть новая версия, нажмите **Загрузить**, а затем **Установить**.
- Если приложение потребует переключиться на сеть устройства, разрешите сделать это.
- Дождитесь полного завершения обновления. Устройство перезагрузится.

Изготовитель оставляет за собой право изменять приложение для улучшения рабочих характеристик устройства.

Возникли сложности? Смотрите инструкцию по обновлению устройства со смартфона

Смотреть на **YouTube:**

- [для iOS](#)
- [для Android](#)

Смотреть на **Rutube:**

- [для iOS](#)
- [для Android](#)

Обновление с помощью карты памяти

Перед использованием карты проверьте, что она:

- исправна,
- ранее не форматировалась на компьютере,
- имеет достаточно свободного места.

Если ранее карта памяти форматировалась на компьютере, устройство запросит повторное форматирование, что приведёт к удалению всех данных. В этом случае сначала отформатируйте карту в устройстве, а затем используйте её для обновления и записи видео.

Чтобы обновить устройство с помощью карты памяти, скачайте необходимые файлы. Вы можете сделать это двумя способами: через **Личный кабинет** и через раздел **Обновления** на сайте ibox-home.ru.

Рекомендуем обновить базу камер сразу после покупки устройства и далее повторять один раз в неделю.

Устройство поддерживает только карты памяти с файловой системой FAT32, которая автоматически устанавливается при форматировании карты в устройстве. Карты с другими файловыми системами или отформатированные на компьютере не поддерживаются.

Проверьте версию ПО

- Зайдите [на страницу с обновлениями](#).

- Выберите своё устройство.
- Сравните версию ПО и базы камер с версией ПО устройства (Зайдите в Настройки, Версия ПО).
- Если они отличаются, то выполните обновление.

Обновите устройство

- Нажмите кнопку **Скачать** и загрузите файл с обновлением на ПК.
Не изменяйте название файла, иначе устройство не сможет распознать его.
- Установите карту памяти в ПК и перенесите загруженный файл на карту памяти. Если вы загрузили архив, то разархивируйте содержимое на карту памяти устройства. Обновляйте в первую очередь ПО, а потом базу камер.
- Вставьте карту памяти с загруженным файлом в устройство.
- Подключите устройство через адаптер питания из комплекта к бортовой сети автомобиля. После включения автоматически начнётся обновление ПО.
- Дождитесь полного завершения обновления. После устройство перезагрузится.

Программное обеспечение успешно обновлено. Все настройки, выставленные до обновления, сохранены, и устройство готово к работе.

Возникли сложности? Смотрите инструкцию по обновлению устройства со смартфона

[Смотреть на YouTube](#)

[Смотреть на Rutube](#)

Технические характеристики

Процессор	SigmaStar 8339
Матрица	Sony Starvis IMX307, 2 Мп, CMOS, 1/2.8 с высокой светочувствительностью
Разрешение и частота записи видео	Full HD 1920×1080 (30 к/с)
Угол обзора	170°
Дисплей	7-дюймовый IPS-дисплей
Носитель информации	microSD до 64 Гб, class 10, U3, V30
Wi-Fi-модуль	Есть
Суперконденсатор	Встроенный
Датчик движения, G-сенсор	Есть
Микрофон и динамик	Встроенные
Ассистент парковки	Работает только при подключённой КЗВ (в комплект не входит)
Режим парковки	Доступен при наличии постоянного питания
WDR, Баланс белого	Авто

Стабилизатор изображения	Авто
Циклическая запись	Фрагментами по 1, 3, 5 минут, без пауз
Кодек	H.264
Размер видеофайла/1 мин	120 Мб (размер меняется в зависимости от различных условий снимаемой сцены)
Размер видеофайла с КЗВ/1 мин	90 Мб
Защита файла от перезаписи, Автостарт записи	Есть
Формат видео	MOV
Штамп на запись	Госномер автомобиля, дата, время, скорость, координаты
GPS-модуль	Выносной. Поддерживает GPS, ГЛОНАСС
Крепление	На зеркало заднего вида
Длина шнура адаптера питания	1,5 м
Разъём адаптера питания	DC 3,5 мм
Входное напряжение адаптера	12 В
Выходное напряжение/ток разъёма DC	12 В / 2 А

Выходное напряжение / ток USB-разъёма адаптера 5 В / 2,1 А

Номинальный ток предохранителя в адаптере питания 2 А

Потребляемый ток 0,2 А

Потребляемый ток со второй камерой (в комплект не входит) 0,3 А

Потребляемый ток при записи в режиме парковки 0,1 А

Потребляемый ток при записи в режиме парковки со второй камерой (в комплект не входит) 0,3 А

Габаритные размеры устройства / масса нетто 310 × 85 × 18 мм / 360 ±10 г

Габаритные размеры упаковки / масса брутто 344 × 120 × 80 мм / 1048 ±25 г

Рабочая температура от -30 до +55 °С

Температура хранения и транспортировки от -35 до +70 °С

Настройка устройства

Устройство настроено для оптимальной работы и готово к использованию. При необходимости вы можете изменить параметры, воспользовавшись таблицами и инструкцией ниже.

- [Настройки GPS-информатора](#)
- [Настройки параметров видеорегистратора](#)

Настройки GPS-информатора

Включите устройство и войдите в **Настройки GPS-информатора**. Для этого нажмите кнопку **M** и с помощью кнопок **▲**, **▼** и **OK** настройте устройство.

Синим в тексте выделено значение, которое выставлено в настройках по умолчанию и является оптимальным для использования устройства.

Подпункт	Диапазон/Значение	Описание
Страна	Россия Казахстан Узбекистан	Режимы детектирования с разными настройками, адаптированными для разных стран
Автоотключение звука GPS	Выкл. , База, 0...100 км/ч	Выбор значения скорости, ниже которого звуковое оповещение по базе камер автоматически выключается, но визуальное оповещение остаётся. При достижении заданной скорости, оповещения по базе камер включаются и работают штатно. Если активирован параметр База , то голосовые оповещения включатся после превышения ограничения скорости. Если скорость останется ниже лимита

Подпункт	Диапазон/Значение	Описание
		для точки из базы, устройство покажет только визуальное оповещение на дисплее
Расстояние до камеры	Вкл./ Выкл.	Включение/выключение голосовых оповещений при приближении к камере на 600, 400 и 200 метров
Auto ULTRA MUTE	Выкл. , 10...100 км/ч	Возможность установить значение скорости, ниже которого устройство включает режим экстра приглушения и подаёт одиночный сигнал при оповещении по базе камер
База камер GPS	Вкл./ Выкл.	Вкл. Устройство оповещает о камерах по базе камер Выкл. Устройство не использует базу камер для оповещения о камерах
Стрелка	Вкл./ Выкл.	

Подпункт	Диапазон/Значение	Описание
Поток	Вкл./ Выкл.	Оповещение о разных типах комплексов фотовидеофиксации нарушений ПДД по базе камер
Пост ДПС	Вкл./ Выкл.	
Муляж	Вкл./ Выкл.	
Контроль светофора	Вкл./ Выкл.	
Мобильная засада	Вкл./ Выкл.	
Платон	Вкл./ Выкл.	
Контроль автобусной полосы	Вкл./ Выкл.	
Контроль остановки	Вкл./ Выкл.	
Пешеходный переход	Вкл./ Выкл.	
КСС	Вкл./ Выкл.	
Камера в спину	Вкл./ Выкл.	
Контроль разметки	Вкл./ Выкл.	
Контроль обочины	Вкл./ Выкл.	

Подпункт	Диапазон/Значение	Описание
SMART-определение GPS-точек	Вкл. /Выкл.	Вкл. Дальность оповещения по базе камер зависит от скорости. Выкл. Дальность оповещения по базе камер зависит от выбранного параметра в пункте настроек Расстояние определения точек GPS
Расстояние определения GPS-точек	100... 500 ... 1500 м	Выбор фиксированного расстояния оповещения о камерах по базе. Подробнее в разделе Принцип работы базы камер
Выбор озвучки	Стандартная озвучка / Короткая мужская Короткая женская	Выбор озвучки оповещений
Допустимое превышение скорости	Россия: -10... +19 км/ч Казахстан: -10... +10 ... +19 км/ч Узбекистан: -10... 0 ...+19 км/ч	Корректировка установленного ограничения скорости в базе камер
Моя максимальная скорость	Выкл. , 60... 150 км/ч	Выбор максимального значения скорости, при достижении которого устройство голосовым оповещением будет требовать снизить скорость до разрешённого уровня

Подпункт	Диапазон/Значение	Описание
Функция АнтиСон	Вкл./ Выкл.	Функция для самоконтроля в дальних поездках, если водитель засыпает за рулём
«Снижайте скорость»	Вкл. /Выкл./ 300... 800 м	Регулировка расстояния, за которое будет звучать предупреждение Снижайте скорость! Подробнее в разделе Снижайте скорость!
«База камер устарела!»	Вкл./ Выкл.	Голосовое оповещение, если база камер не обновлялась более 60 дней
«Пристегните ремень безопасности»	Вкл./ Выкл.	Автоматическое напоминание о необходимости пристегнуть ремень безопасности при включении устройства
Калибровка скорости	GPS + 0%... GPS + 3%... GPS + 7%	<p>Настройка калибровки скорости, чтобы показания скорости на спидометре автомобиля и в устройстве совпадали.</p> <p>Для определения скорости устройство использует данные, рассчитанные GPS-модулем. Выберите параметр корректировки от +0% до +7%. Значение GPS +7% увеличит отображаемую скорость на дисплее устройства и в штампе видео на 7%. Например, скорость</p>

Подпункт	Диапазон/Значение	Описание
		<p>по спидометру составляет 40 км/ч, скорость по GPS-модулю — 38 км/ч. Чтобы значения были одинаковые, выберите калибровку скорости +6%, чтобы значение скорости на устройстве стало 40 км/ч.</p> <p>Обратите внимание, что все функции устройства, зависящие от скорости, будут использовать откорректированные данные</p>
Куранты	Вкл./ Выкл.	Ежечасное голосовое оповещение о времени, работающее в фоновом режиме
Удалить точки POI	Да/Нет	Удаление всех занесённых вручную точек пользователя из базы камер

Настройки параметров видеорегистратора

Включите устройство и войдите в **Настройки видеорегистратора**. Для этого **дважды** нажмите кнопку **M** и с помощью кнопок **▲**, **▼** и **OK** настройте устройство. **Синим** в тексте выделено значение, которое выставлено в настройках по умолчанию и является оптимальным для использования устройства.

Подпункт	Диапазон/Значение	Описание
Режим парковки	Вкл./ Выкл.	Включение/выключение Режима парковки
Авторежим парковки	Вкл./ Выкл.	Включение/выключение автоматического Режима парковки
G-сенсор в Режиме парковки	Высокий / Средний/Низкий	Выбор уровня чувствительности датчика
Время записи в Режиме парковки	1 мин / 3 мин / 5 мин	Выбор продолжительности записи в Режиме парковки
Время Режима парковки	Не ограничено / 12 ч / 6 ч / 3 ч	Выбор интервала времени, в течение которого будет активен Режим парковки
Wi-Fi	Вкл./ Выкл.	Включение/выключение Wi-Fi

Подпункт	Диапазон/Значение	Описание
Разрешение	FHD 30 fps / HD 30 fps	Выбор разрешения записи
Запись звука	Вкл. /Выкл.	Включение/выключение записи звука
Частота	50 Гц / 60 Гц	Выбор частоты для исключения мерцания в записи
Цикл записи	1 мин / 3 мин / 5 мин	Продолжительность одного видеофайла при циклической записи
Зеркальное отображение КЗВ	Вкл. /Выкл.	Включение и выключение зеркального отображения видео на дисплее с камеры заднего вида
G-сенсор	Выкл. / Высокий / Средний / Низкий	Выбор уровня чувствительности датчика
Автоотключение экрана	Выкл. / 10 с / 30 с / 1 мин / 3 мин	Показ выбранной заставки через установленное время
Заставка экрана	Спидометр / Тёмный экран 1 / Тёмный экран 2	Выбор отображаемой на экране заставки
Информация на заставке	РД+ВР / РД	Выбор отображения информации на заблокированном экране. При выборе GPS+ВР во время сработок на экране будет

Подпункт	Диапазон/Значение	Описание
		<p>появляться видеоизображение с регистратора и информация о камере.</p> <p>При выборе GPS оповещения по базе камер будут появляться на черном фоне, без изображения с камеры видеорегистратора</p>
Приветствие	Вкл./ Выкл.	Включение/выключение отображения на экране логотипа iBOX
Линии парковки	Вкл./ Выкл.	Включение/выключение парковочных линий на экране при включении задней передачи
Задержка включения	Выкл. / 10 с / 15 с / 20 с	Выбор времени, через которое устройство включится после подачи напряжения
Датчик движения	Выкл. / Высокий / Средний / Низкий	Выбор уровня чувствительности датчика
Форматирование	Да/Нет	Форматирование карты памяти
Госномер авто	Выкл./ Введите	Установка госномера авто в штампе
Штамп скорости на видео	Вкл./ Выкл./80... 150 км/ч	Установка значения, до которого скорость автомобиля будет отображаться в штампе на видеозаписи

Подпункт	Диапазон/Значение	Описание
Штамп	Дата+Логотип /Дата/ Логотип/ Выкл.	Выбор информации для отображения на штампе
Дата и время	По GPS / Установить вручную	Установка даты и времени по GPS или вручную
Часовой пояс	-12... +3 ... +12	Установка часового пояса, в котором будет эксплуатироваться устройство
Сбросить настройки	Да/Нет	Сброс до заводских настроек
Версия ПО	Ver: xxxxxx База камер: xxxxxx iBOX Rover WiFi GPS Dual	Просмотр информации о наименовании устройства, версии программного обеспечения, дате базы камер

Система оповещений

- Оповещение по базе камер
- Заставка экрана
- Функция АнтиСон
- Снижайте скорость
- Точка POI

Оповещение по базе камер

- Принцип работы базы камер
- Типы комплексов, определяемые по базе камер
- Фиксируемые правонарушения
- Автоураган/Автодория

Принцип работы базы камер

Устройство оснащено GPS-антенной, а в память загружена база данных радаров и камер, а также безрадарные комплексы (не имеющие радарного излучения, например, Автоураган) и специальные радарные комплексы.

Чтобы обновить базу камер, воспользуйтесь приложением **iBOX** или скачайте файл с обновлением на официальном сайте торговой марки iBOX. Подробнее об этом смотрите в разделе **Обновление**. Рекомендуем обновить базу камер сразу после покупки устройства и далее обновлять раз в неделю. В устройстве предусмотрена функция напоминания о том, что база камер устарела.

Для обнаружения камер по GPS устройство по умолчанию использует функцию **SMART Определение GPS-точек**: чем выше текущая скорость, тем на большем расстоянии устройство предупредит об обнаружении камеры.

Зависимость расстояния оповещений о камерах от скорости движения автомобиля

Скорость, км/ч	Расстояние, м
0-40	200
40-60	300
60-80	500
80-100	700

Скорость, км/ч	Расстояние, м
100-120	900
120 и выше	1500

Если при скорости автомобиля 110 км/ч в радиусе 900 метров по курсу движения есть радар, камера, комплекс фотовидеофиксации нарушения ПДД, точка POI, устройство сообщит наименование радара или голосовой подсказкой оповестит **Впереди камера!** На дисплее отобразится текущая скорость, расстояние до точки по GPS-базе и ограничение скорости.



Для автомобилей с атермальным (с инфракрасным фильтром) и/или теплоотражающим лобовым стеклом, и/или обогревом лобового стекла: возможны задержка поиска GPS-сигнала, погрешность в определении текущей скорости и других GPS-параметров из-за содержания металла в подобных стёклах. В этих случаях работа GPS-модуля будет затруднена вплоть до полной блокировки и прекращения работы модуля.

Типы комплексов, определяемые по базе камер

Название комплекса	Индикация на дисплее
Автоураган	АВТОУРАГАН
Автодория	АВТОДОРИЯ
Стрелка	СТРЕЛКА
Крис	КРИС
Кордон	КОРДОН
Кордон-М	КОРДОН
Кордон-Кросс	КОРДОН
Кордон-Про	КОРДОН
Скат	СКАТ
Скат-М	СКАТ
Поток	ПОТОК
Платон	ПЛАТОН
Муляж	МУЛЯЖ

Название комплекса	Индикация на дисплее
Стрелка-Видеоблок	СТРЕЛКА
Места	МЕСТА
Азимут	АЗИМУТ
Интегра	ИНТЕГРА
Мультирадар/Робот	РОБОТ
Одиссей	ОДИССЕЙ
Коперник	КОПЕРНИК
Орлан	ОРЛАН
ПКС	ПКС
Птолемей-С	ПТОЛЕМЕЙ
Рапира	РАПИРА
Сергек	СЕРГЕК
Сова	СОВА
Спецлаб-Перекресток	СПЕЦЛАБ
Дозор-К	ДОЗОР-К
Аргус	АРГУС
Автопатруль	АВТОПАТРУЛЬ
Vlatacom	VLATACOM

Название комплекса	Индикация на дисплее
RoadScan	ROADSCAN
Redspeed	REDSPEED
Сфинкс	СФИНКС
Трафик-Сканер К	ТРАФИК
Форсаж	ФОРСАЖ
Арена	АРЕНА
Оскон	ОСКОН
Вокорд	ВОКОРД
Стрит Фалькон	СТРИТ ФАЛЬКОН

Фиксируемые правонарушения

Фиксируемое правонарушение	Индикация на дисплее
Контроль автобусной полосы	ПОЛОСА ОТ
Контроль светофора	СВЕТОФОР
Контроль остановки	ПАРКОН
Контроль средней скорости старт	КСС СТАРТ
Контроль средней скорости финиш	КСС ФИНИШ
Возможна мобильная засада	М.ЗАСАДА
Камера в спину	Камера в спину
Пешеходный переход	ПЕШЕХОД
Пост ДПС	ПОСТ ДПС
Контроль разметки	Контроль разметки

Автоураган/Автодория

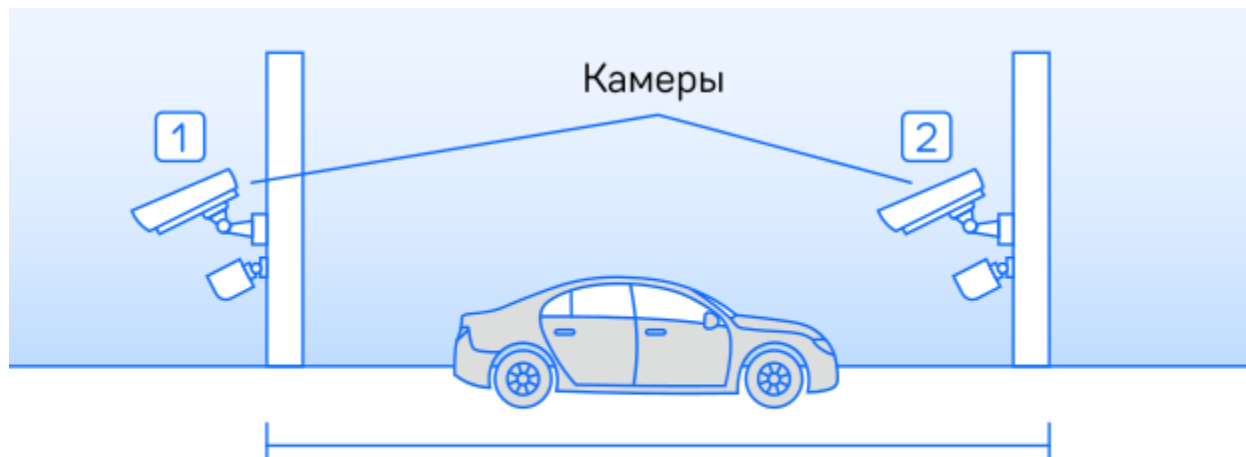

$$\text{Средняя скорость} = \frac{\text{Расстояние участка}}{\text{Время проезда}}$$

Система Автоураган/Автодория фиксирует нарушение скоростного режима между двумя удалёнными (от 0,5 км до 10 км) камерами путём расчёта средней скорости (подробнее на сайте: avtouragan.ru и avtodoria.ru).

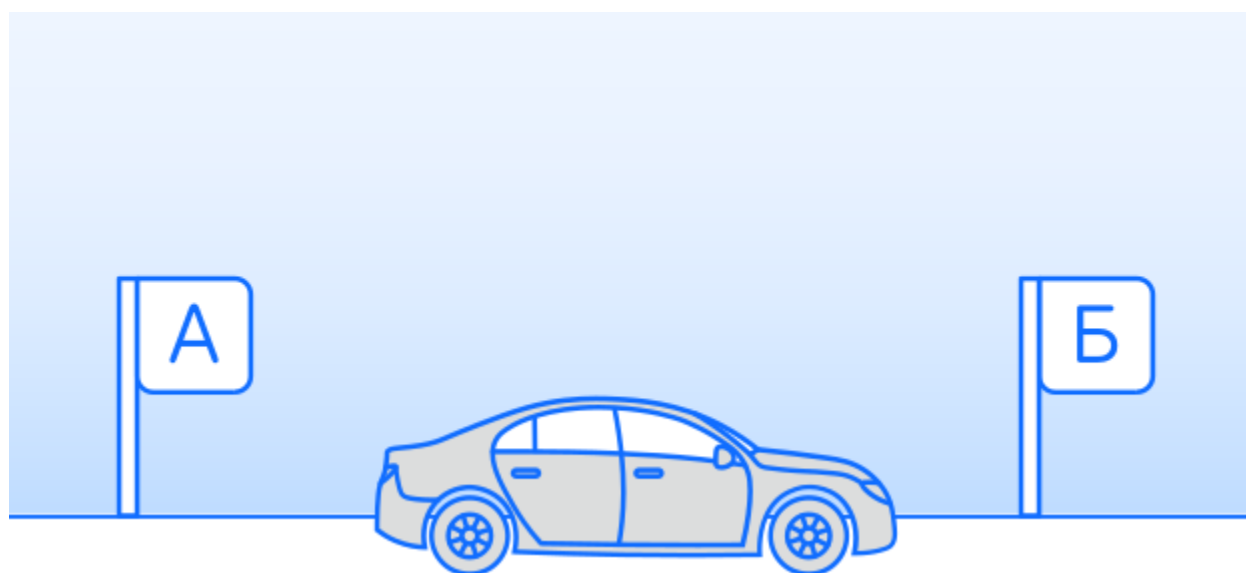

Важной составляющей системы является использование GPS-приёмника, который предоставляет данные о месте фиксации автомобиля и сигналы точного времени, по которому синхронизируются все камеры системы Автоураган/Автодория.

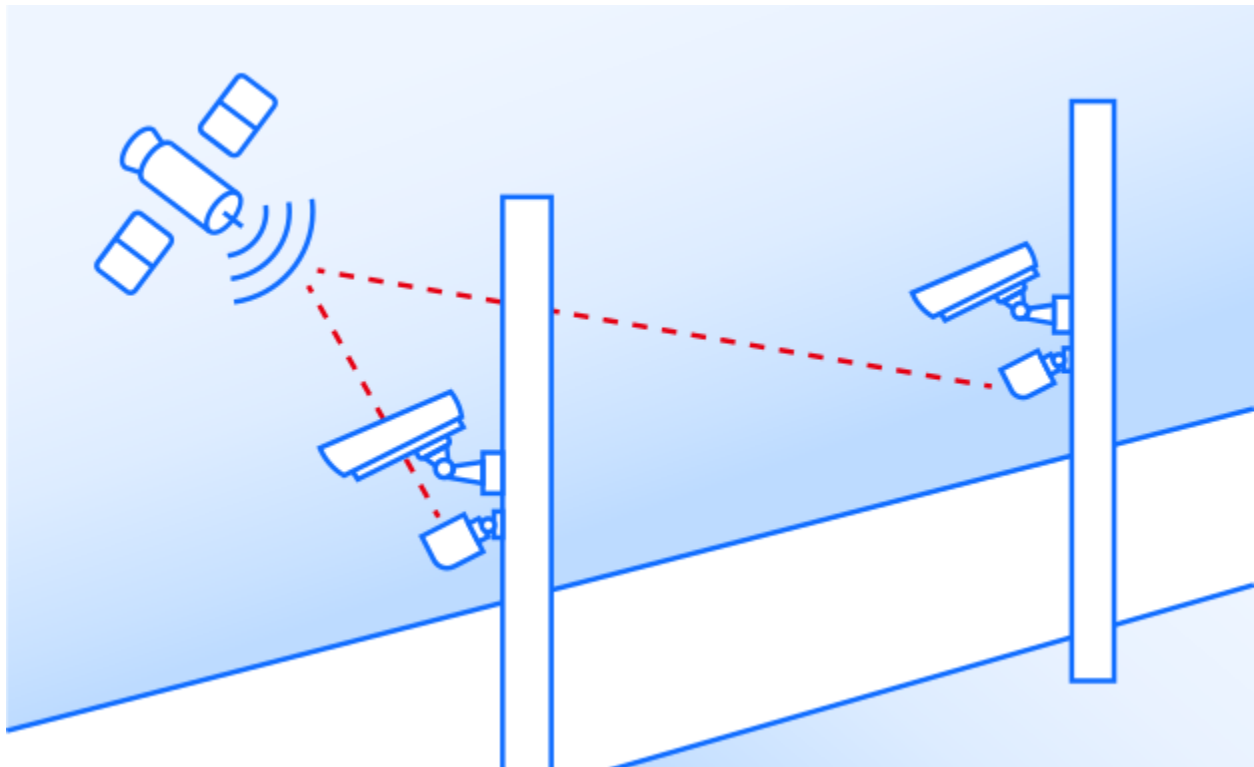

Автоураган/Автодория позволяет осуществлять непрерывный контроль за характером движения транспортного средства, задействуя камеры системы в нескольких зонах контроля одновременно. Например, три камеры могут образовать две зоны непрерывного контроля, четыре камеры — три зоны контроля и т. д.

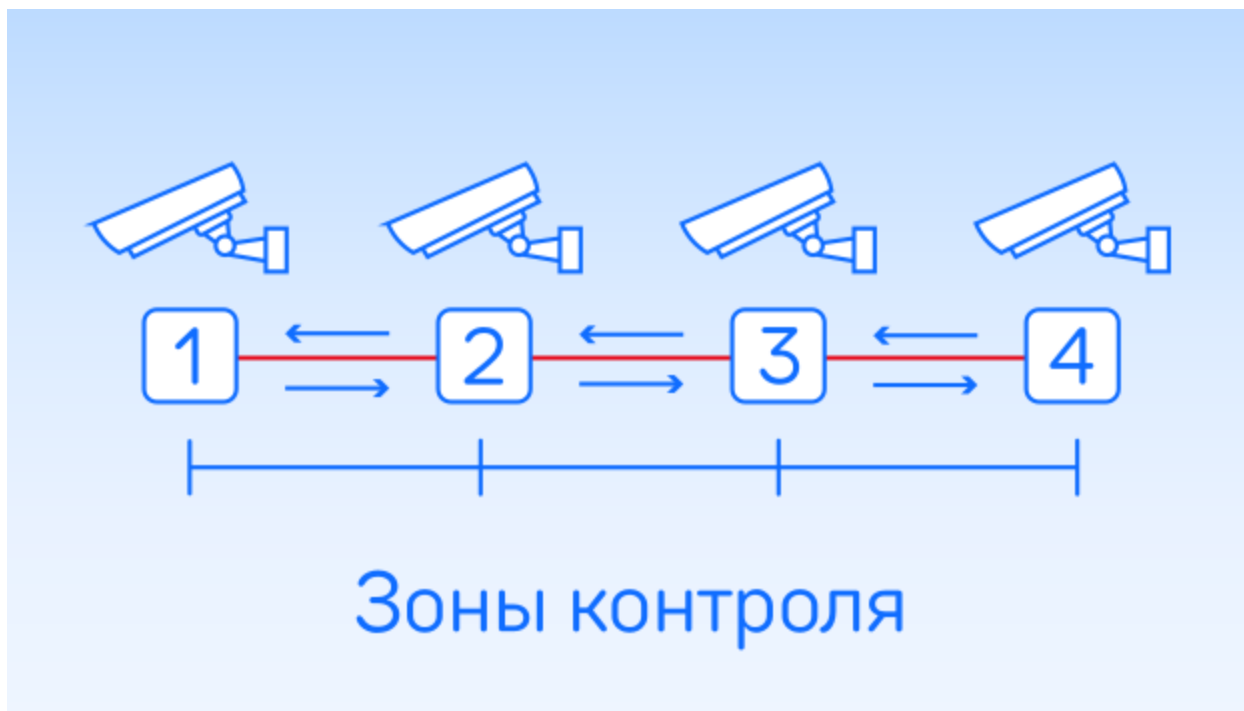

Конструкция камеры Автоураган/Автодория исключает использование излучателей и делает камеру незаметной для радар-детекторов без GPS-базы камер.

Заставка экрана

В устройстве предусмотрен выбор заставки экрана в отсутствии оповещений.

Спидометр — на экране отображается текущая скорость автомобиля, но с началом оповещения включается визуальное отображение информации и звуковое сопровождение.

Тёмный экран — экран остаётся полностью тёмным, но с началом оповещения включается визуальное отображение информации и звуковое сопровождение.

Тёмный экран 2 — экран остаётся полностью тёмным, но с началом оповещения включается только звуковое сопровождение.

В Настройках видеорегистратора можно выбрать тип информации, которая будет отображаться на заставке экрана: только **GPS** или **GPS+BP** (GPS-информатор и видеорегистратор).

Информация на заставке GPS

Спидометр

При отсутствии оповещений на дисплее показана текущая скорость автомобиля:



С началом оповещения включается звуковое сопровождение и на дисплее появится информация от GPS-модуля:



Тёмный экран 1

Экран остаётся полностью тёмным в отсутствии оповещений. С началом оповещения на дисплее появится информация от GPS-модуля. Также включается звуковое сопровождение.

Тёмный экран 2

Экран остаётся полностью тёмным в отсутствии оповещений. С началом оповещения включается только звуковое сопровождение.

Информация на заставке GPS+BP

Спидометр

При отсутствии оповещений на дисплее показана текущая скорость автомобиля:



С началом оповещения включается звуковое сопровождение и на дисплее появится изображение с камеры устройства и информация от GPS-модуля:

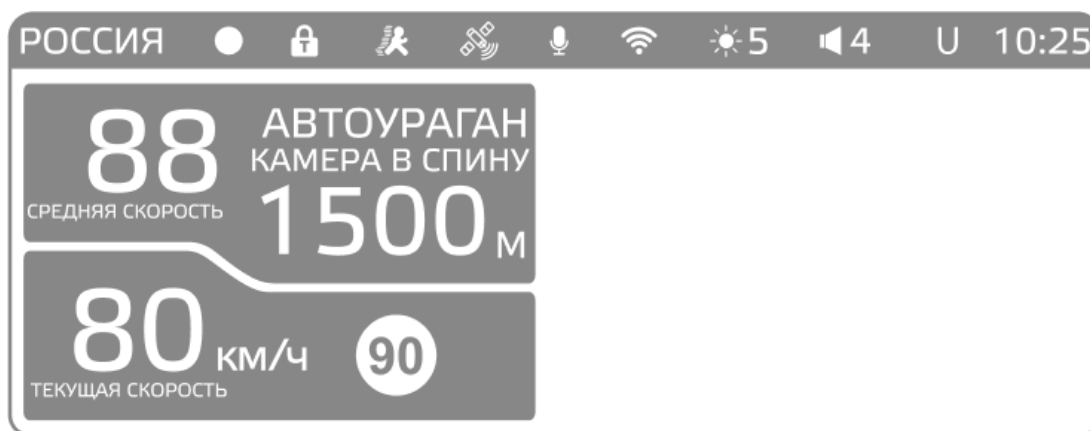

Тёмный экран 1

Экран остаётся полностью тёмным в отсутствии оповещений. С началом оповещения на дисплее появится изображение с камеры устройства и информация от GPS-модуля. Также включается звуковое сопровождение.

Тёмный экран 2

Экран остаётся полностью тёмным в отсутствии оповещений. С началом оповещения включается только звуковое сопровождение.

Функция АнтиСон

Функция **АнтиСон** помогает контролировать внимание во время вождения. Функция активна при отсутствии сигналов тревоги. Для её включения выберите соответствующий пункт в **Настройках**, после чего устройство с интервалом в 60 секунд начнёт издавать звуковой сигнал и на дисплее покажет:

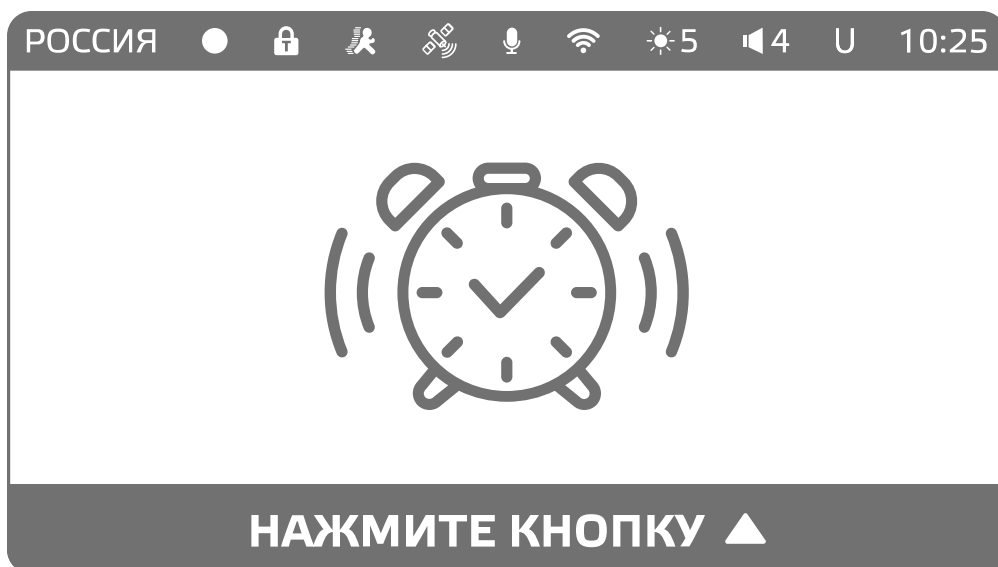

После сигнала нажмите кнопку ▲ для перезапуска функции АнтиСон.

Пользуйтесь функцией АнтиСон только в экстренных случаях. Не садитесь за руль в уставшем состоянии. Не полагайтесь полностью на функцию АнтиСон — это может привести к аварийной ситуации.

Снижайте скорость

Голосовое оповещение **Снижайте скорость!** срабатывает в следующих ситуациях:

Если средняя скорость автомобиля превышает разрешённую (на участке между такими камерами полиции, как Автоураган, Автодория, Сергек и т. п.). При этом учитывается допустимое превышение скорости, установленное в разделе **Дополнительные настройки**.



Если скорость автомобиля превышает разрешённую (перед такими камерами полиции, как Кордон, Одиссей, Робот, Кречет, Mesta, Поток). При этом учитывается допустимое превышение скорости, установленное в разделе **Дополнительные настройки**.

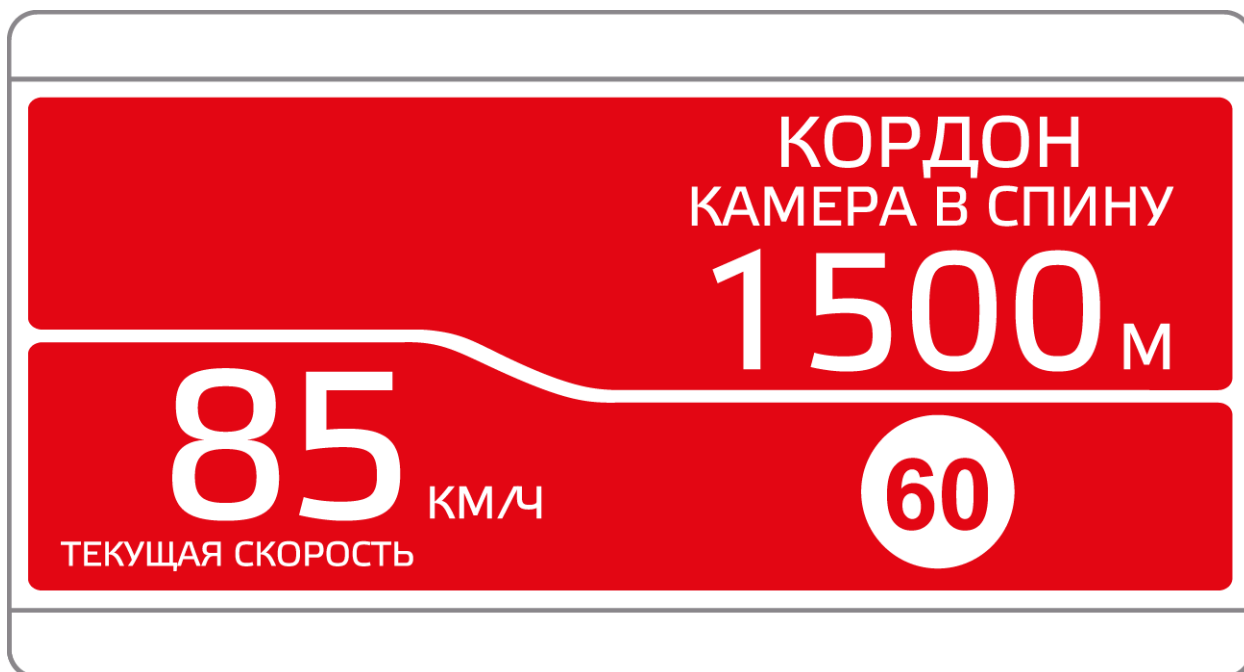

Если текущая скорость превысит значение параметра **Моя скорость**:



Вы можете настроить расстояние до камеры, на котором устройство потребует снизить скорость. Для этого перейдите в **Настройки радар-детектора или GPS-информатора, Дополнительные настройки, Снижайте скорость.**

Выберите значение от 300 до 800 м. Даже при повышении скорости устройство не будет подавать голосовое оповещение, пока вы не приблизитесь к камере на выбранное расстояние.

Если вы не хотите получать звуковые уведомления, то функцию Снижайте скорость можно выключить.

Точка POI

Точка пользователя POI — это местоположение, которое можно добавить в базу данных устройства с GPS-системой. Функция POI полезна для тех, кто часто ездит одним маршрутом, так как позволяет не пропустить нужные места — банкоматы, АЗС, посты ДПС, участки дорог с неровностями и другие зоны повышенного внимания. Устройство будет сигнализировать о приближении к заданному местоположению звуковым сигналом и надписью POI на дисплее.

- Чтобы внести точку пользователя, нажмите и удерживайте кнопку ▼, причём скорость автомобиля должна быть более 20 км/ч.
- Чтобы удалить точку, нажмите кнопку ▼ во время проезда этой точки (на экране сообщение POI) и удерживайте до появления короткого звукового сигнала.
- Чтобы удалить все точки пользователя, перейдите в Настройки и выберите пункт **Удалить все точки POI**.

В устройство можно добавить до 16 пользовательских точек.



Подробнее о видеосъёмке

- [Режимы видеорегистратора](#)
- [G-сенсор](#)
- [Датчик движения](#)
- [Режим парковки](#)
- [Ассистент парковки](#)

Режимы видеорегистратора

Режим видеозаписи

При включении видеорегистратор автоматически начинает запись, если установлена карта памяти. Чтобы остановить или возобновить запись, нажмите и удерживайте некоторое время кнопку .

При заполнении карты памяти файлы перезаписываются. Для того, чтобы защитить файл от перезаписи, заблокируйте его кнопкой  в режиме просмотра файлов. При нажатии кнопки  во время видеозаписи файл сохраняется в отдельную папку.

Видеозапись ведется циклически, продолжительность видеофайла можно выбрать в подпункте меню **Цикл записи**: 1, 3 или 5 минут. Файлы записываются без потери секунд между ними. Наиболее ранние ролики автоматически удаляются при заполнении карты памяти, тем самым достигается непрерывная циклическая запись видео.

Для корректного завершения видеозаписи при выключении питания в устройстве имеется суперконденсатор. Работа устройства возможна только при подключённом внешнем питании.

Режим галереи

Для перехода в режим галереи удерживайте кнопку **M**. Все файлы распределены по папкам:

1. Все записанные файлы;
2. Файлы, записанные в режиме парковки;
3. Файлы, записанные при сработке G-сенсора.

Файлы, записанные с КЗВ, также распределены по папкам. Для их просмотра удерживайте кнопку ▲ или ▼.

Для перехода по папкам используйте кнопку **M**. Чтобы просмотреть нужный файл, выберите его с помощью кнопок ▲ или ▼ и нажмите **OK**. Удерживая кнопку **M**, можно открыть окно удаления выбранного файла.

Просмотр и отправка файлов

Чтобы **просмотреть** отснятые видеозаписи на вашем смартфоне, воспользуйтесь приложением iBOX Assist. Для этого:

- Подключите ваше устройство к приложению iBOX Assist.
- Нажмите на карточку устройства.
- Выберите раздел **Галерея**.

Вы можете **поделиться** отснятыми видеозаписями в социальных сетях и мессенджерах. Для этого:

- Подключите ваше устройство к iBOX Assist.
- Нажмите на карточку устройства.
- Перейдите в раздел **Галерея**.
- Выберите видеозапись.
- Нажмите кнопку **Загрузить** в нижней части экрана и подтвердите ваш выбор.

Обратите внимание, что для просмотра видеозаписей на смартфоне может потребоваться установка стороннего приложения. Это зависит от того, какой формат видеозаписи поддерживает ваше мобильное устройство.

Больше информации о подключении, обновлении и других функциях устройства вы можете найти в сторис в верхней части главного экрана приложения iBOX Assist.

G-сенсор

G-сенсор реагирует на резкие изменения скорости движения: экстренное торможение, удар и т. п. В случае, если датчик зафиксировал удар (например, при ДТП), видеозапись, сделанная устройством, сохраняется в отдельную папку.

Рекомендуем включать данный датчик только при необходимости, т. к. при включённом G-сенсоре видеофайлы будут сохраняться в отдельную папку при проезде по неровностям дорожного полотна или иных, не связанных с авариями, ситуациях. Это может привести к снижению рабочего объёма карты памяти. После отключения данной функции рекомендуем отформатировать карту памяти.

В **Настройках** можно выбрать **чувствительность G-сенсора** в режиме видеозаписи и в режиме парковки. По желанию датчик можно отключить.

Датчик движения

Встроенный датчик движения автоматически включает видеозапись при появлении движущегося объекта в зоне видимости устройства или при начале движения автомобиля. Для включения датчика перейдите в **Настройки** и выберите пункт **Датчик движения**.

Когда использовать функцию:

Во время остановки автомобиля на парковке или стоянке.

Видеозапись активируется только в тот момент, когда в поле зрения устройства появляется движение. Если в кадре нет движения, запись остановится, что позволит сэкономить место на карте памяти.

Не включайте датчик во время движения автомобиля. Запись с включённым датчиком во время движения может привести к потере данных.

Функция работает только при наличии постоянного питания устройства. Для прямого подключения питания к бортовой сети автомобиля используйте адаптер питания, идущий в комплекте, или специальный кабель для скрытой установки, рекомендованный производителем. Со списком совместимых кабелей и адаптеров питания можно ознакомиться на официальном сайте торгового бренда iVOX.

Режим парковки

Режим парковки автоматически включает видеозапись на устройстве при механическом воздействии на кузов автомобиля, когда двигатель заглушён. При подключённой камере заднего вида (в комплект не входит) запись ведётся с двух камер.

- Чтобы включить режим, зайдите в **Настройки, Режим парковки** и выберите **Вкл** (по умолчанию режим отключён).
- После выключения устройство использует показания выбранного датчика (датчик движения, G-сенсор или оба) для регистрации воздействия на кузов автомобиля.
- При срабатывании датчика устройство запишет видео в отдельную папку и снова вернётся в Режим парковки.

После включения устройство предложит просмотреть записанные в Режиме парковки файлы. Так как запись ведётся циклически, по мере заполнения карты памяти файлы будут перезаписываться, поэтому скопируйте или заблокируйте необходимые вам файлы. В Настройках можно настроить отдельные параметры режима.

Функция работает только при наличии постоянного питания устройства. Для прямого подключения питания к бортовой сети автомобиля используйте специальный кабель для скрытой установки, рекомендованный производителем. Со списком совместимых кабелей можно ознакомиться на официальном сайте торгового бренда iBOX.

Ассистент парковки

Контролируйте ситуацию позади автомобиля во время парковки с функцией **Ассистент парковки**. Для этого подключите камеру заднего вида к устройству. Затем подключите устройство к питанию через адаптер из комплекта.

- При включении устройства камера заднего вида начнёт вести запись параллельно с основной камерой. Изображение, выводимое на дисплей, можно выбрать с помощью кнопки **OK**.
- При включении передачи заднего хода на дисплей устройства будет выводиться изображение только с задней камеры, на которое накладываются габаритные линии парковки. Обратите внимание, что при изменении траектории движения автомобиля направление линий не меняется.
- После выключения передачи заднего хода камера заднего вида начинает работать параллельно с основной камерой.

Ассистент парковки работает только при подключённой камере заднего вида (в комплект не входит).

При наличии в автомобиле системы контроля исправности ламп (например, на автомобилях группы VAG) возможна нестабильная работа КЗВ.

Дополнительные совместимые аксессуары

iBOX RC FHD11



Камера заднего вида устанавливается снаружи автомобиля и записывает видео одновременно с фронтальной. Функция **Ассистент Парковки** помогает водителю ориентироваться при движении назад.

iBOX FHD4



Внутрисалонная камера устанавливается на любое удобное место внутри автомобиля, ведёт съёмку одновременно с фронтальной и поддерживает функцию **Ассистент парковки**.

iBOX HIDE R1



Кабель для скрытого подключения обеспечивает постоянное питание устройства и позволяет управлять его включением и выключением при помощи зажигания автомобиля.

Ознакомьтесь [с другими совместимыми аксессуарами](#) для **Rover**.

Возможные неисправности

Устройство не включается

- **В устройстве образовался конденсат**
Оставьте устройство в тёплом сухом месте на час, чтобы влага испарилась.
- **Устройство не получает питание от внешнего источника**
Убедитесь, что внешний источник питания работает корректно, и подключите устройство к нему.
- **Неисправен адаптер питания или предохранитель**
Замените адаптер питания или предохранитель.

Не осуществляется видеозапись

- **В устройство не установлена карта памяти или установлена неправильно**
Проверьте наличие карты памяти и корректность её установки.
- **Карта памяти не позволяет записывать информацию**
Отформатируйте карту памяти или замените её.

Проблемы с изображением на экране устройства или видеозаписи

- **Объектив загрязнён**
Протрите объектив, чтобы удалить пыль и грязь.
- **Солнечные лучи направлены прямо на экран, поэтому изображение на экране размыто**
Отрегулируйте положение устройства.

- **Из-за прямого или яркого света на экране появляются полосы**
Поменяйте частоту экрана в пункте настроек Частота.

Дата и время указаны неправильно

- **Соединение со спутниками нестабильно**
Дождитесь стабильного соединения со спутниками и выставите настройку часового пояса в устройстве в соответствии с вашим регионом.

Системный сбой в работе устройства

- **На экране нет изображения, невозможно перейти к другому изображению, устройство не реагирует на нажатия кнопок**
Системный сбой может быть вызван некорректными операциями, например, извлечением карты памяти во время видеозаписи, частыми нажатиями на кнопки устройства. Перезагрузите устройство, нажав кнопку перезагрузки.

Гарантия

Расширенная гарантия действительна 18 месяцев с даты получения устройства и включает в себя 6 месяцев Цифровой гарантии. Для активации Цифровой гарантии ознакомьтесь с её условиями и зарегистрируйтесь в приложении iBOX Assist или на сайте ibox-home.ru в течение 30 дней с даты получения устройства.

Срок службы: 3 года. Срок службы исчисляется с даты передачи товара потребителю или, если определить день передачи невозможно, — со дня изготовления товара.

Гарантийный срок на принадлежности, входящие в базовую комплектацию изделия, приравнивается к сроку на основное изделие, за исключением следующих:

1. Аксессуаров и соединительных кабелей (если они не являются составной частью зарядного устройства).
2. Расходных материалов, не являющихся частью основного товара, монтажных приспособлений, чехлов.
3. Носителей информации различных типов, карт памяти.
4. Программного обеспечения (ПО), предустановленного в изделии или самостоятельно обновлённого потребителями.

Перечень базовой комплектации и опций указан в разделе **Комплект поставки**.

Правила и условия гарантийных обязательств

Настоящая гарантия действительна при соблюдении следующих условий:

1. Документы, прилагаемые к устройству при продаже (товарный чек, Руководство пользователя, Паспорт, Гарантийный талон) — сохранены в течение всего срока службы устройства либо до активации Цифровой гарантии.

2. Условия эксплуатации, хранения и транспортировки устройства — соблюдены. Их нарушение ведёт к блокировке отдельных модулей и прекращению работы устройства.
3. Гарантийный талон (при отсутствии оформленной Цифровой гарантии) — заполнен правильно, без изменений и исправлений. При наличии ошибки немедленно обратитесь к продавцу.
4. Маркировочная наклейка и гарантийная пломба — не повреждены и не удалены.
5. Устройство не имеет дефектов, вызванных: неправильной транспортировкой, установкой, подключением; механических, тепловых и иных повреждений, возникших по причине неправильной эксплуатации с нарушением правил, изложенных в Руководстве пользователя или Паспорте устройства; небрежного обращения или несчастного случая; действий третьих лиц или непреодолимой силы (пожар, землетрясение и т. д.); попаданием внутрь посторонних предметов, жидкостей, насекомых; сильного загрязнения и запыления; повреждением животными; ремонтом или внесением конструктивных или схемотехнических изменений, как самостоятельно, так и неуполномоченными лицами; отклонениями параметров электрических сетей от указанных в Паспорте и Руководстве пользователя; подключением к изделию других несоответствующих или неисправных внешних устройств; воздействием вредоносных программ; некорректным обновлением программного обеспечения, как самим пользователем, так и неуполномоченными лицами; использованием изделия не по назначению, а также в промышленных или коммерческих целях, естественным износом расходных деталей базового и опционального комплекта (например, адаптера питания, крепления, кабеля USB), повреждений, возникших в результате ненадлежащего обращения.
6. Ремонт производится авторизованным сервисным центром.
7. Гарантийное обслуживание не включает в себя подключение, настройку, установку (в т.ч. ПО), монтаж и демонтаж изделия, техническое и профилактическое обслуживание, замену расходных элементов (карт памяти, элементов питания, фильтров и пр.).

8. Изготовитель и его уполномоченные представители не несут ответственности за убытки, вызванные использованием продукта или его неисправностью, включая упущенную выгоду, потерянные сбережения, косвенные убытки.
9. Изготовитель и его уполномоченные представители не несут ответственности за утрату или искажение данных на съёмных носителях информации, используемых в изделии.
10. Гарантийные обязательства распространяются только на продукты, приобретенные у официального представителя в РФ и прошедшие сертификацию на соответствие стандартам РФ.
11. Сервисный центр не осуществляет возврат денежных средств.
12. При приобретении товара дистанционным способом возврат технически сложного товара (применительно к товару надлежащего качества) возможен в любое время до его передачи, а после передачи — в течение 7 дней, если сохранены его потребительские свойства, товарный вид и документ, подтверждающий факт и условия покупки указанного товара. Технически сложные товары надлежащего качества не подлежат обмену и возврату.
13. Изготовитель гарантирует бесплатное устранение технических неисправностей товара в течение гарантийного срока в случае соблюдения покупателем вышеперечисленных правил и условий гарантийного обслуживания.

Изготовитель оставляет за собой право без предварительного уведомления вносить изменения в список авторизованных сервисных центров, включая изменение адресов и телефонов. Актуальный список авторизованных сервисных центров размещён на сайте ibox-service.ru.

Нормативная информация



Соответствует требованиям Технического регламента Таможенного союза «Электромагнитная совместимость технических средств» (ТР ТС 020/2011). По ТР ТС 004/2011 оформление сертификата не требуется.

Товар сертифицирован.

Сертификат соответствия: EAЭС RU C-CN.HB26.B.02396/22. **Дата выдачи:** 17.11.2022. **Срок действия:** до 16.11.2027. **Выдан органом по сертификации** ООО «Сертификационная Компания» (RA.RU.11HB26).

Актуальная информация о сертификате соответствия размещена на официальном сайте Федеральной службы по аккредитации в информационно-телекоммуникационной сети «Интернет»: <https://fsa.gov.ru/>.

Изготовитель: Shenzhen YiGuo Electronic Technology Co., Ltd. VAT No.: 9144030009368691XA (Шэньчжэнь Игуо Электроник Технолоджи Ко., Лтд.). **Адрес:** PRC (People's Republic of China), 518108, 3F-10 Building, JiaYiDa Industrial Park, LiaoKeng New Village, Langxin community, Shiyan Street, Baoan District, ShenZhen. (КНР (Китайская Народная Республика), 518108, Здание 3Ф-10, ЦзяньИДа Индастриал Парк, ЛяоКэн Нью Виллэдж, Лангксин комьюнити, улица Шиян, район Баоань, Шэньчжэнь).

Импортер: ООО «АйБОКС Рус» (ИНН: 9721088569) — компания, уполномоченная на принятие претензий от потребителей. Адрес: 420005, Российская Федерация, Республика Татарстан (Татарстан), г.о. город Казань, г. Казань, ул. Алебастровая, д. 1А, офис 4.

Наименование: Автомобильный видеорегистратор. **Торговая марка:** iBOX.
Модель: iBOX Rover WiFi GPS Dual (айБОКС Ровер ВайФай ДжиПиЭс Дуал).
Материал: пластик, металл.

Дата изготовления указана на упаковке и корпусе устройства в серийном номере, имеющем формат ГГММХХ000000, где первые два знака ГГ – последние два числа года изготовления, вторые два знака ММ – месяц изготовления.

Сведения об интеллектуальной собственности

Все права защищены. Все упомянутые наименования, логотипы и товарные знаки являются зарегистрированными товарными знаками, принадлежащими их владельцам. iBOX является зарегистрированным товарным знаком. Sony и логотип Sony являются товарными знаками Sony Group Corporation. Wi-Fi® и логотип Wi-Fi являются товарными знаками Wi-Fi Alliance. Название Wi-Fi является товарным знаком Wi-Fi Alliance.

Отказ от ответственности

Изготовитель не несёт ответственности:

- за модификации, выполненные пользователем, если они не описаны в документах, находящихся в комплекте с устройством и представленных на официальном сайте торговой марки iBOX;
- за использование устройства не по назначению, в промышленных или коммерческих целях;
- за ущерб, причинённый прямо или косвенно при использовании устройства не по назначению;
- за возможное повреждение или потерю данных вследствие неправильного обращения с устройством;
- за какие-либо заявления, выдвинутые третьей стороной или выдвинутые вами третьей стороне;
- за использование устройства в нарушение правовых норм, включая правила дорожного движения и правила, регулирующие работу устройства, и не ограничиваясь ими.

Изготовитель оставляет за собой право вносить изменения в параметры работы, способ подключения, конструкцию, комплектующие, дизайн, комплектацию и отображение логотипа на корпусе устройства без предварительного уведомления, если данные изменения направлены на улучшение его эксплуатационных характеристик.

Изготовитель оставляет за собой право изменять дизайн устройства, что не является ошибкой и не влияет на эксплуатационные характеристики.

Согласно Закону «О защите прав потребителей» информация о товаре, включая информацию об основных потребительских свойствах товара, месте изготовления, а также информацию о гарантийном сроке и сроке годности товара, содержится в технической документации, прилагаемой к товару и/или на этикетке, и/или на упаковке, и/или на официальном сайте торговой марки iBOX или размещена иным способом.

Утилизация

Данное устройство запрещено утилизировать с обычным бытовым мусором согласно директиве ЕС об отработавшем электрическом и электронном оборудовании (WEEE-2002/96/EC). Его следует утилизировать, сдав в место продажи или муниципальный пункт утилизации и переработки.

Комплект поставки

Базовый комплект

Видеореги́ратор — 1 шт.

Адаптер питания с установленным предохранителем — 1 шт.

Крепление — 2 шт.;

GPS-модуль с двухсторонним скотчем — 1 шт.

Документация:

- Паспорт устройства — 1 шт.,
- Руководство пользователя — 1 шт.

Опционально

Адаптер microSD для карты памяти — 1 шт.

Запасной предохранитель — 2 шт.

Монтажный комплект:

- лопатка для установки кабеля — 1 шт.,
- фиксатор кабеля — 5 шт.

Салфетка — 1 шт.

Буклет Цифровая гарантия — 1 шт.

Листовка — 1 шт.

Наклейки — 1 шт.

Опционально (дополнительно) — элементы, не обязательные для работы устройства. Их наличие определяется изготовителем.

Изготовитель оставляет за собой право без уведомления изменять комплектацию. Актуальная комплектация указана в технической документации, идущей в комплекте с устройством.

Контакты

Возникли вопросы? Обращайтесь в Службу поддержки или сервисный центр. Контакты расположены на сайте ibox-home.ru.

Согласно Закону «О защите прав потребителей» информация о товаре, включая информацию об основных потребительских свойствах товара, месте изготовления, а также информацию о гарантийном сроке и сроке годности товара, содержится в технической документации, прилагаемой к товару и/или на этикетке, и/или на упаковке, и/или на официальном сайте торговой марки iBOX или размещена иным способом.

[Вернуться в начало ▲](#)