

Привет, я — iBOX



Содержание

Руководство пользователя iBOX RoadScan 2K WiFi GPS Dual (RoadScan 2K).....	4
Назначение.....	5
Условия эксплуатации, хранения и транспортировки.....	6
Начало работы.....	8
Комплектация.....	9
Описание корпуса.....	10
Кнопки.....	12
Информативный дисплей.....	14
Карта памяти.....	15
Установка и подключение.....	17
Замена предохранителя в адаптере питания.....	20
Подключение камеры заднего вида.....	21
Обновление.....	24
Обновление с помощью приложения.....	25
Обновление с помощью карты памяти.....	27
Технические характеристики.....	29
Настройка устройства.....	33
Настройки GPS-информатора.....	34
Настройки параметров видеорегистратора.....	40
Система оповещений.....	45
Оповещение по базе камер.....	46
Принцип работы базы камер.....	47
Типы комплексов, определяемые по базе камер.....	50
Фиксируемые правонарушения.....	53
Автоураган/Автодория.....	54
Заставка экрана.....	57
Снижайте скорость.....	58

Точка POI.....	61
Подробнее о видеосъёмке.....	62
Режимы видеорегистратора.....	63
Универсальный CPL-фильтр.....	66
Таймлапс.....	67
G-сенсор.....	68
Режим парковки.....	69
Ассистент парковки.....	71
Дополнительные совместимые аксессуары.....	72
Возможные неисправности.....	74
Гарантия.....	76
Нормативная информация.....	79
Комплект поставки.....	82
Определения, сокращения, обозначения.....	83
Контакты.....	86

Руководство пользователя iBOX RoadScan 2K WiFi GPS Dual (RoadScan 2K)

Переход к разделу

- [Назначение](#)
- [Условия эксплуатации, хранения и транспортировки](#)
- [Начало работы](#)
- [Технические характеристики](#)
- [Настройка устройства](#)
- [Система оповещений](#)
- [Подробнее о видеосъёмке](#)
- [Дополнительные совместимые аксессуары](#)
- [Возможные неисправности](#)
- [Гарантия](#)
- [Нормативная информация](#)
- [Комплект поставки](#)
- [Определения, сокращения, обозначения](#)
- [Контакты](#)

Возникли вопросы? Ознакомьтесь с разделом [Часто задаваемые вопросы](#) на сайте ibox-home.ru.

Назначение

Автомобильный видеореги́стратор является цифровой видеокамерой, предназначенной только для записи видео- и аудиоинформации о дорожной обстановке на карту памяти (сменный носитель в комплект поставки не входит).

Основная функция устройства — видеозапись дорожной обстановки путём приёма оптического изображения через объектив, его преобразования в цифровой видеосигнал и последующей записи видео- и аудиосигнала в виде файлов на карту памяти. Выполнение основной функции не зависит от работы вспомогательных модулей и функций.

Вспомогательные функции могут быть отключаемыми и предназначены для дополнительного информирования пользователя и расширения эксплуатационных возможностей:

- GPS-информирование о системах контроля на дорогах по базе камер;
- определение координат, времени и иных параметров для отображения данных и/или наложения информационных меток на видеопоток;
- отображение информации на дисплее;
- беспроводное соединение с внешними устройствами;
- голосовое и звуковое оповещение.

Все данные вспомогательных функций используются только для наложения информации на видеопоток или голосового оповещения и не образуют самостоятельной записи, дополняя основную функцию видеозаписи без изменения назначения устройства как записывающей видеокамеры.

Возможность подключения камеры заднего вида предусмотрена; камера в комплект не входит.

Условия эксплуатации, хранения и транспортировки

Данное устройство — это технически сложный товар. Для корректной работы и продления срока службы следуйте инструкциям и указаниям соответствующих разделов.

- Используйте по назначению. Ремонтируйте только в авторизованных сервисах.
- Соблюдайте температурные условия, указанные в характеристиках.
- Избегайте длительного воздействия прямых солнечных лучей и экстремальных температур — это вызывает перегрев или замерзание компонентов.
- Не используйте при влажности ниже 10% или выше 80%, чтобы избежать коррозии и повреждений.
- При резких перепадах температуры или длительном нахождении в экстремальных условиях дайте устройству акклиматизироваться 30–60 минут перед включением.
- Не используйте устройство, если повреждены адаптер питания, его шнур или в корпус попала жидкость — обратитесь в сервисный центр.
- Не размещайте устройство в зонах раскрытия подушек безопасности.
- Избегайте химических и механических воздействий, вибраций, влаги, агрессивных жидкостей, не роняйте, не давите, не касайтесь дисплея острыми предметами.
- Атермальные, теплоотражающие или обогреваемые стёкла могут снижать точность GPS. В некоторых случаях работа GPS-модуля может быть полностью заблокирована.
- Не разбирайте, не модифицируйте устройство — это аннулирует гарантию.

- Не прокладывайте провода устройства вблизи проводки автосигнализации. Магниты, электродвигатели и антенны радиопередатчиков могут вызвать сбои.
- Подключайте адаптер питания только к гнезду прикуривателя автомобиля, убедившись, что напряжение соответствует требованиям устройства.
- Отключайте устройство от сети, если не используете его, чтобы избежать разряда аккумулятора.
- USB-разъём адаптера предназначен только для питания совместимых устройств (смартфон, планшет и т. п.).
- Используйте только оригинальные или сертифицированные совместимые аксессуары.
- Встроенный суперконденсатор завершает запись файлов при отключении питания.
- Транспортировка возможна любым видом транспорта при соблюдении температурного режима и защите от механических воздействий.
- GPS-сигналы не проходят через твёрдые материалы (кроме стекла), в туннелях и зданиях позиционирование недоступно. Погода, препятствия и средства подавления сигнала могут временно нарушать работу GPS, ГЛОНАСС, Galileo, BeiDou. Это не неисправность — запись и звук сохраняются. Данные GPS носят справочный характер.

Начало работы

- Комплектация
- Описание корпуса
- Кнопки
- Информативный дисплей
- Карта памяти
- Установка и подключение
- Замена предохранителя в адаптере питания
- Подключение камеры заднего вида
- Обновление

Комплектация

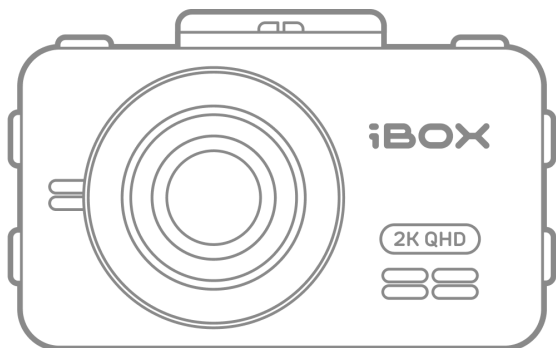

Автомобильный видеорегистратор

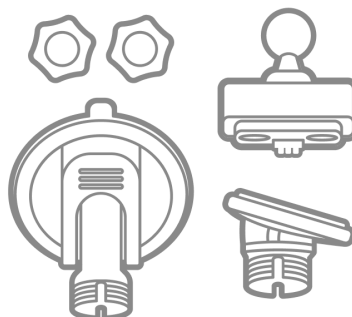

Крепление с активным питанием: поворотное, магнитное, на присоске и двухстороннем скотче

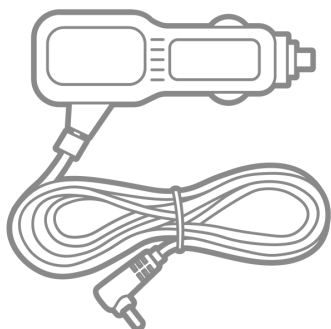

Адаптер с USB-разъёмом

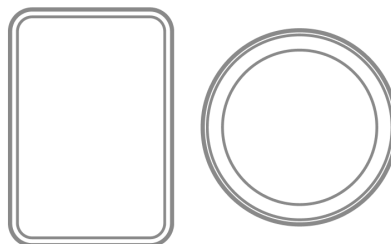

Запасной двухсторонний скотч, CPL-фильтр



Адаптер microSD для карты памяти



Документация

Изготовитель оставляет за собой право без уведомления изменять комплектацию. Актуальная комплектация указана в технической документации, идущей в комплекте с устройством.

Описание корпуса



Описание крепления

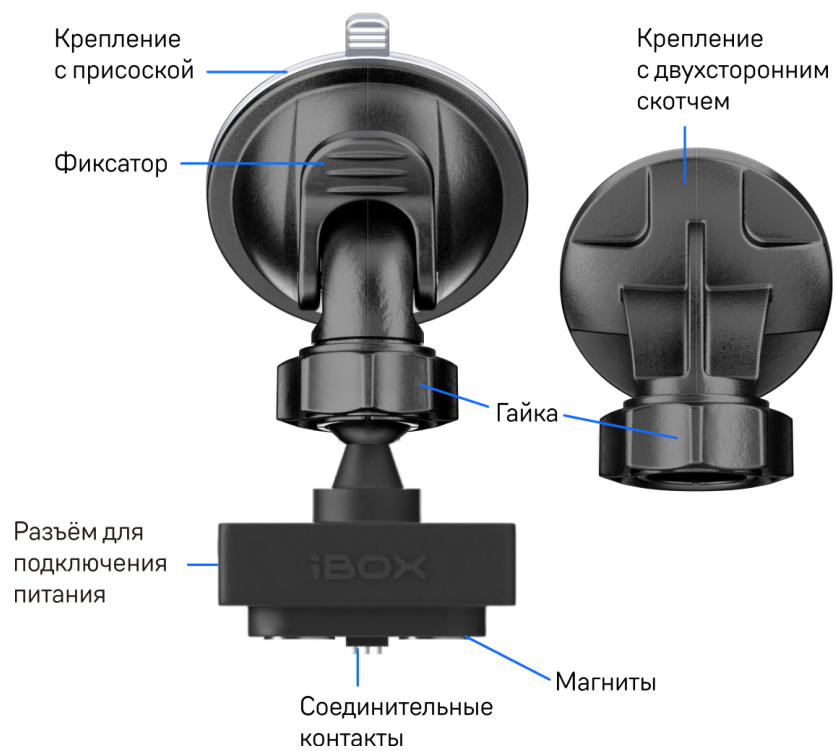

Кнопки

У кнопок есть несколько назначений, которые зависят от режимов работы устройства.



В любом режиме:

Длительное нажатие — включение/выключение устройства.

В режиме видеозаписи:

Короткое нажатие — включение/выключение экрана (заставка).



В режиме видеозаписи:

Короткое нажатие — вход/выход из Настроек.

Длительное нажатие — переход в режим галереи.

В режиме галереи:

Длительное нажатие — удаление выбранного файла.



В режиме видеозаписи:

Короткое нажатие — добавление записываемого видео в отдельную папку.

Длительное нажатие — остановка записи.

Короткое нажатие при остановленной записи — начало записи.

В режиме галереи:

Короткое нажатие — блокировка файла.



В режиме видеозаписи:

Короткое нажатие ▲ — циклическое изменение громкости динамика (1, 2... 5, Автогромкость).

Длительное нажатие ▲ — включение/выключение микрофона.

Короткое нажатие ▼ — циклическое изменение яркости дисплея (1, 2... 5, Автояркость).

Длительное нажатие ▼ — добавление точки пользователя POI.

В Настройках:

Короткое нажатие — переход между пунктами вверх и вниз.

В режиме галереи:

Короткое нажатие — переход между видеофайлами вверх и вниз.
Длительное нажатие — переключение между файлами с основной камеры и КЗВ.

OK**В режиме видеозаписи:**

Короткое нажатие — переключение между основной камерой и КЗВ.

Длительное нажатие — включение Wi-Fi.

В Настройках:

Короткое нажатие — подтверждение пункта настроек.

В режиме галереи:

Короткое нажатие — выбор и воспроизведение записанных файлов.

Длительное нажатие — выход из галереи в режим видеозаписи.

RST

Кнопка перезагрузки устройства.

Информативный дисплей



Данная информация может отличаться от реального отображения, так как это зависит от режимов работы, принимаемой и обрабатываемой информации.

Карта памяти

Перед использованием карты проверьте, что она:

- исправна,
- ранее не форматировалась на компьютере,
- имеет достаточно свободного места.

Если ранее карта памяти форматировалась на компьютере, устройство запросит повторное форматирование, что приведёт к удалению всех данных. В этом случае сначала отформатируйте карту в устройстве, а затем используйте её для обновления и записи видео.

Поддерживаются только карты с файловой системой FAT32, которая устанавливается автоматически при форматировании в устройстве. Карты с другим типом файловой системы или отформатированные на ПК не поддерживаются.

Помните, что видеозапись циклична и при заполнении карты новые файлы будут записываться поверх старых. Устройство резервирует место на карте памяти для записи парковочных и заблокированных видеофайлов. Резерв составляет 20% от общего объёма используемой карты памяти.

Если карта не распознаётся, отформатируйте её через пункт настроек **Форматирование** или через **iBOX Assist**, если устройство это поддерживает. Далее файлы будут записываться на карту памяти.

Для извлечения карты выключите устройство, нажмите на неё и выньте.

Для записи видео в высоком разрешении используйте карту памяти **microSD** объёмом до 128 Гб, class 10, U3, V30.

Чтобы воспользоваться видеозаписью в качестве доказательства, ознакомьтесь с [Памяткой пользователя в карточке устройства](#).

Установка и подключение

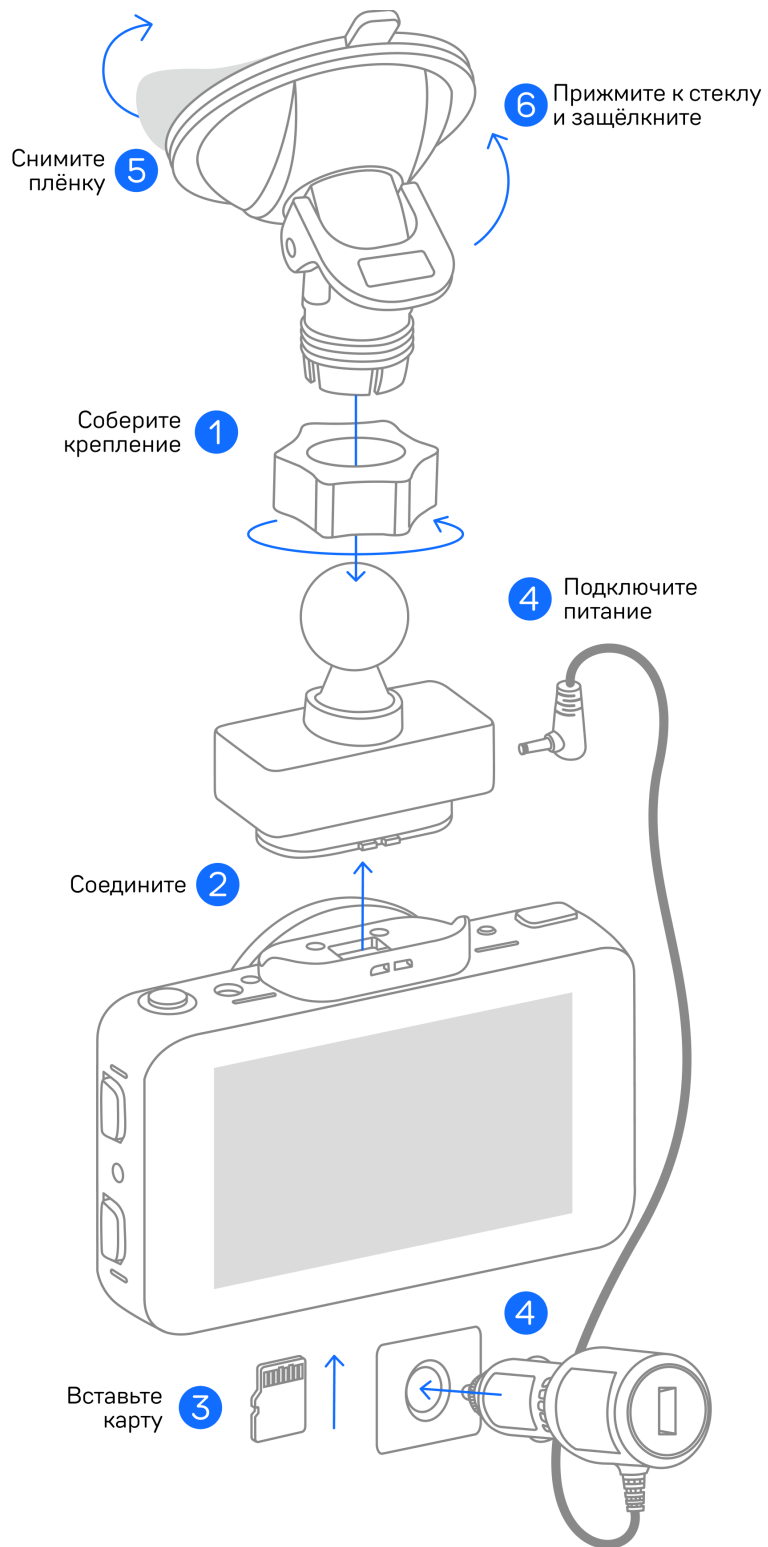

Установка на лобовое стекло

Для установки устройства на лобовое стекло автомобиля выберите удобный тип крепления: на присоске или двухстороннем скотче.

1. Соедините крепление на присоске (или двухстороннем скотче) с креплением с соединительными контактами. Закрутите гайку.
2. Соедините крепление и устройство.
3. Вставьте карту памяти в разъем на корпусе устройства.
4. Подключите провод адаптера питания в разъем на креплении с соединительными контактами. Подключите адаптер питания в гнездо прикуривателя.
5. Снимите защитную плёнку с присоски (или двухстороннего скотча).
6. Прижмите крепление к стеклу (или к установленной на стекло антистатической пленке). Защёлкните фиксатор крепления, если используете крепление с присоской.

Поверхность в месте установки крепления должна быть сухой и чистой. Убедитесь, что устройство не мешает обзору водителя, а металлические части автомобиля не закрывают устройство сверху и не препятствуют приёму сигналов.

Установка на антистатическую плёнку

Установите крепление на идущую в комплекте антистатическую плёнку. Её можно использовать многократно и перемещать на другие поверхности.

Чтобы воспользоваться антистатической плёнкой:

- Очистите место, на котором будет размещена антистатическая плёнка.
- Снимите защитную часть с антистатической плёнки. Крепко прижмите плёнку к поверхности лобового стекла.

- Снимите защитный слой с двухстороннего скотча на креплении. Прижмите крепление к антистатической плёнке.

Для автомобилей с атермальным (с инфракрасным фильтром) и/или теплоотражающим лобовым стеклом, и/или обогревом лобового стекла: возможны задержка поиска GPS-сигнала, погрешность в определении текущей скорости и других GPS-параметров из-за содержания металла в подобных стёклах. В этих случаях работа GPS-модуля будет затруднена вплоть до полной блокировки и прекращения работы модуля.

Замена предохранителя в адаптере питания

В случае некорректной работы адаптера питания (нет индикации в USB-разъёме или питания на устройстве) рекомендуем проверить **предохранитель** в нём.

1. Открутите **чёрную крышку** на конце адаптера.
2. Если предохранитель неисправен (цилиндр непрозрачный, есть следы копоти или других тепловых повреждений, проволока внутри отсутствует или разорвана), замените его на новый в соответствии с номиналом, описанным в разделе **Технические характеристики**.
3. Закрутите крышку до упора.

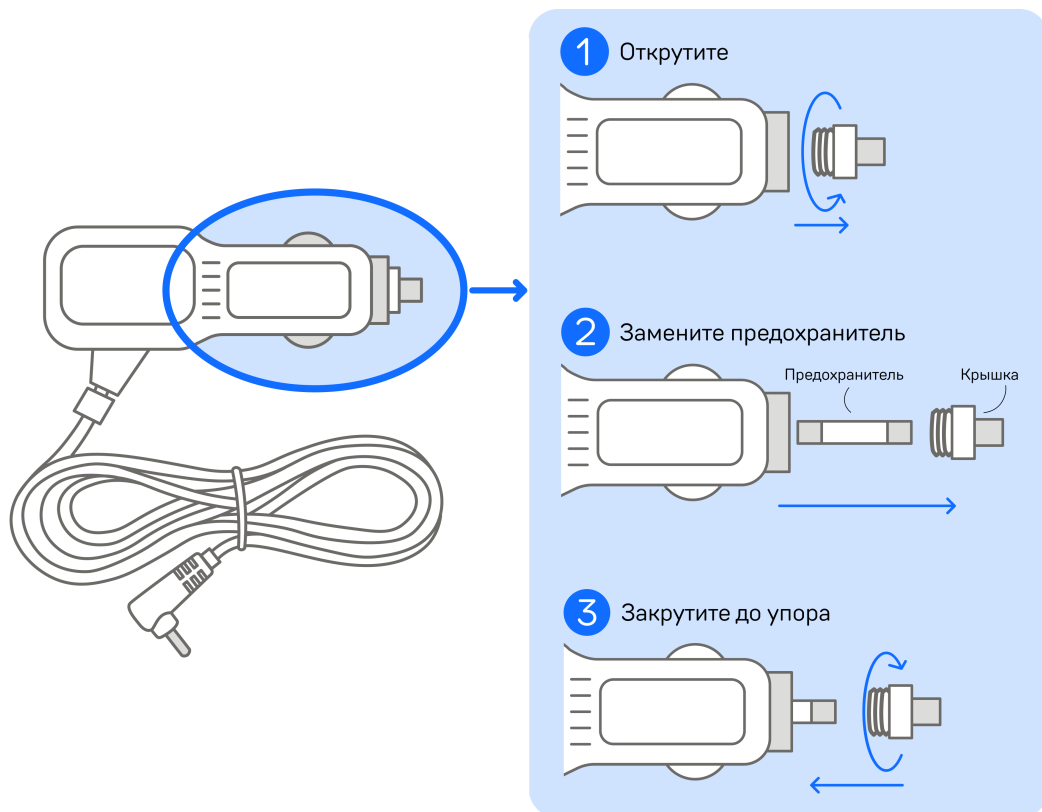

Подключение камеры заднего вида

Перед подключением КЗВ полностью отключите питание устройства iBOX.

Проверьте угол обзора и работоспособность камеры заднего вида (КЗВ) перед установкой:

- Выберите предполагаемое место установки камеры и временно закрепите её, не фиксируя окончательно.
- Подключите камеру к основному устройству, а само устройство — к прикуривателю, чтобы подать питание.
- Включите камеру и проверьте изображение на экране. При необходимости скорректируйте угол наклона, ракурс и положение камеры, чтобы добиться оптимального обзора пространства позади автомобиля.
- Только после визуальной проверки приступайте к прокладке кабеля и окончательной фиксации камеры.

Проложите кабель камеры в салоне автомобиля и подключите его к разъёму на основном устройстве или его креплении (в зависимости от модели устройства торговой марки iBOX). Красный провод кабеля соедините с электрической цепью автомобиля, где появляется напряжение +12 В при включении задней передачи (например, с проводом фонаря заднего хода). Это подключение необходимо для работы функции **Ассистент парковки**. Если функция не требуется — подключение красного провода необязательно.

Камеры заднего вида различаются по способу установки — наружные и внутрисалонные. На схеме ниже показано, как правильно подключить и установить камеру.

Рекомендуем выполнять установку и подключение кабеля в специализированных сервисных центрах.

При наличии в автомобиле системы контроля исправности ламп (например, на автомобилях группы VAG) возможна нестабильная работа КЗВ.

Схема подключения внешней КЗВ



Схема подключения внутрисалонной КЗВ



1. Разъём подключения КЗВ к основному устройству iBOX.
2. Маршрут прокладки кабеля КЗВ в салоне автомобиля.
3. Рекомендуемое место подключения красного провода КЗВ к электропроводке автомобиля.
4. Рекомендуемое место установки КЗВ. Внутрисалонную камеру можно установить как на переднее, так и на заднее стекло автомобиля.

Подробнее с характеристиками и особенностями каждой КЗВ вы можете ознакомиться в соответствующем руководстве на сайте ibox-home.ru.

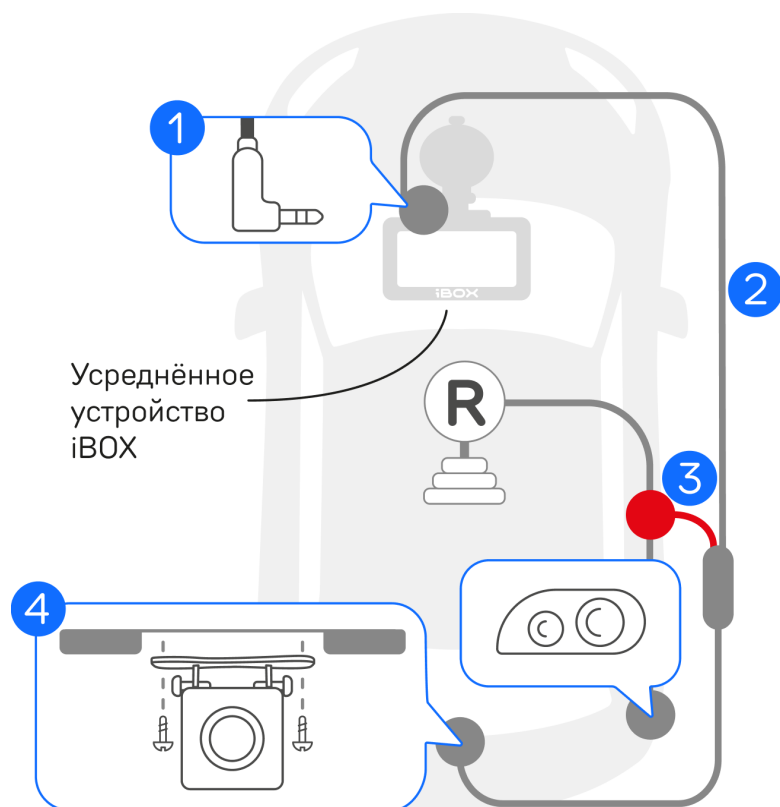
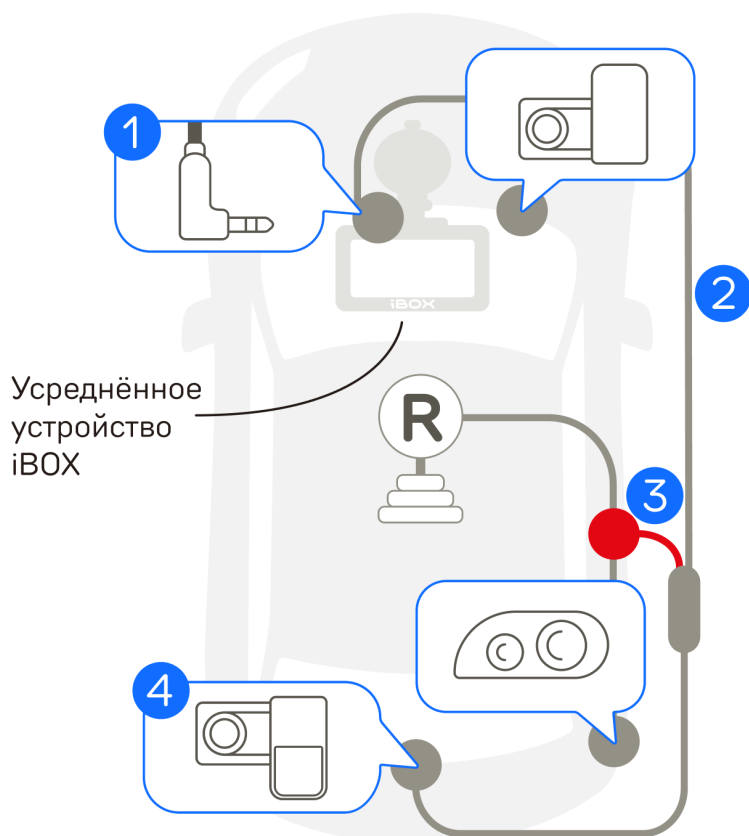
Обновление

- [Обновление с помощью приложения](#)
- [Обновление с помощью карты памяти](#)

Обновление с помощью приложения

Для корректной работы обновите программное обеспечение устройства (ПО) и/или базу камер. Рекомендуем обновлять ПО через Wi-Fi сразу после покупки, а базу камер — еженедельно.

Устройство поддерживает два варианта обновления ПО: через ПК и через Wi-Fi в приложении **iBOX Assist**. В приложении также можно посмотреть, сохранить и удалить записанные устройством файлы. Узнайте больше о возможностях iBOX Assist на сайте ibox-home.ru и установите приложение.

Для вашей безопасности обновляйте устройство только во время стоянки. Не выключайте двигатель и питание устройства, не нажимайте кнопки во время обновления.

Для корректной работы приложения **выключите VPN** на смартфоне. Включите и предоставьте приложению **доступ к геопозиции**.

Подключите смартфон к устройству iBOX

- Установите приложение iBOX Assist.
- Авторизуйтесь.
- Подключите питание к устройству по инструкции.
- Включите Wi-Fi на устройстве. Для этого нажмите и удерживайте кнопку **OK**.

- Включите Wi-Fi на смартфоне.
- Следуйте подсказкам iBOX Assist, чтобы добавить устройство.
- Устройство добавляется один раз и в дальнейшем всегда будет на главной странице. Останется только подключиться к нему по Wi-Fi.

Установите обновление

- На главной странице приложения нажмите на добавленное устройство.
- Выберите **Обновить iBOX**.
- Нажмите **Проверить обновления**, чтобы увидеть актуальные версии.
- Обновляйте в первую очередь ПО, а потом базу камер.
- Если есть новая версия, нажмите **Загрузить**, а затем **Установить**.
- Если приложение потребует переключиться на сеть устройства, разрешите сделать это.
- Дождитесь полного завершения обновления. Устройство перезагрузится.

Изготовитель оставляет за собой право изменять приложение для улучшения рабочих характеристик устройства.

Возникли сложности? Смотрите инструкцию по обновлению устройства со смартфона

Смотреть на **YouTube:**

- [для iOS](#)
- [для Android](#)

Смотреть на **Rutube:**

- [для iOS](#)
- [для Android](#)

Обновление с помощью карты памяти

Перед использованием карты проверьте, что она:

- исправна,
- ранее не форматировалась на компьютере,
- имеет достаточно свободного места.

Если ранее карта памяти форматировалась на компьютере, устройство запросит повторное форматирование, что приведёт к удалению всех данных. В этом случае сначала отформатируйте карту в устройстве, а затем используйте её для обновления и записи видео.

Чтобы обновить устройство с помощью карты памяти, скачайте необходимые файлы. Вы можете сделать это двумя способами: через **Личный кабинет** и через раздел **Обновления** на сайте ibox-home.ru.

Рекомендуем обновить базу камер сразу после покупки устройства и далее повторять один раз в неделю.

Устройство поддерживает только карты памяти с файловой системой FAT32, которая автоматически устанавливается при форматировании карты в устройстве. Карты с другими файловыми системами или отформатированные на компьютере не поддерживаются.

Проверьте версию ПО

- Зайдите [на страницу с обновлениями](#).

- Выберите своё устройство.
- Сравните версию ПО и базы камер с версией ПО устройства (Зайдите в Настройки, Версия ПО).
- Если они отличаются, то выполните обновление.

Обновите устройство

- Нажмите кнопку **Скачать** и загрузите файл с обновлением на ПК.
Не изменяйте название файла, иначе устройство не сможет распознать его.
- Установите карту памяти в ПК и перенесите загруженный файл на карту памяти. Если вы загрузили архив, то разархивируйте содержимое на карту памяти устройства. Обновляйте в первую очередь ПО, а потом базу камер.
- Вставьте карту памяти с загруженным файлом в устройство.
- Подключите устройство через адаптер питания из комплекта к бортовой сети автомобиля. После включения автоматически начнётся обновление ПО.
- Дождитесь полного завершения обновления. После устройство перезагрузится.

Программное обеспечение успешно обновлено. Все настройки, выставленные до обновления, сохранены, и устройство готово к работе.

Возникли сложности? Смотрите видеоинструкцию по обновлению: [YouTube](#), [Rutube](#)

Технические характеристики

Процессор	SigmaStar 8825
Матрица	Сенсор SC533, 5.0 Мп, CMOS, 1/2.65" с высокой светочувствительностью
Разрешение и частота записи видео	Фронтальная камера: 2K QHD 2560×1440 (30 к/с) без подключённой второй камеры Super HD 2304×1296 (30 к/с) с подключённой второй камерой Вторая камера: Full HD 1920×1080 (25 к/с) — в комплект не входит
Угол обзора	170°
Дисплей	3-дюймовый IPS, 640×360
Носитель информации	microSD до 128 Гб, 10 класс, U3, V30
Wi-Fi-модуль	2,4 ГГц
Суперконденсатор	Встроенный
G-сенсор	Есть
Микрофон и динамик	Встроенные

Ассистент парковки	Доступен при подключении КЗВ (в комплект не входит)
Режим парковки	Доступен при использовании кабеля для скрытой установки (в комплект не входит)
Super Night Vision, Стабилизатор изображения, Баланс белого	Авто
HDR, Экспозиция	Настраиваемые
Циклическая запись	Фрагментами по 1, 3, 5 минут, без пауз
Кодек	H.265
Размер видеофайла/1 мин	120 Мб (размер меняется в зависимости от различных условий снимаемой сцены)
Размер видеофайла с КЗВ/1 мин	90 Мб
Защита файла от перезаписи, Автостарт записи	Есть
Формат видео	MP4
Штамп на запись	Есть
GPS-модуль	В креплении, поддерживает GPS, ГЛОНАСС, Galileo, BeiDou

Крепление	Магнитное поворотное крепление с активным питанием на присоске или двухстороннем скотче
Длина шнура адаптера	4 м
Разъём адаптера питания	DC 2,5
Входное напряжение адаптера	12 В
Выходное напряжение/ток разъёма DC 2,5	12 В / 2 А
Выходное напряжение/ток USB-разъёма адаптера	5 В / 2 А
Номинальный ток предохранителя в адаптере питания	2 А
Потребляемый ток	0,3 А
Потребляемый ток со второй камерой (в комплект не входит)	0,4 А
Потребляемый ток при записи в режиме парковки	0,3 А
Потребляемый ток при записи в режиме парковки со второй камерой (в комплект не входит)	0,3 А
Габаритные размеры устройства / масса нетто	90 × 52 × 18 мм, 100 ±10 г

Габаритные размеры упаковки / масса брутто	178 × 144 × 66 мм, 613 ±25 г
Рабочая температура	от -30 до +55 °C
Температура хранения и транспортировки	от -35 до +70 °C

Настройка устройства

Устройство настроено для оптимальной работы и готово к использованию. При необходимости вы можете изменить параметры, воспользовавшись таблицами и инструкцией ниже.

- [Настройки GPS-информатора](#)
- [Настройки параметров видеорегистратора](#)

Настройки GPS-информатора

Включите устройство и войдите в **Настройки GPS-информатора**. Для этого нажмите кнопку **M** и с помощью кнопок **▲**, **▼** и **OK** настройте устройство.

Синим в тексте выделено значение, которое выставлено в настройках по умолчанию и является оптимальным для использования устройства.

Подпункт	Диапазон/Значение	Описание
Страна	Россия Казахстан Узбекистан	Режимы детектирования с разными настройками, адаптированными для разных стран
Настройки звука		
Автоотключение звука GPS	Выкл. , База, 0... 100 км/ч	Выбор значения скорости, ниже которого звуковое оповещение по базе камер автоматически выключается, но визуальное оповещение остаётся. При достижении заданной скорости, оповещения по базе камер включаются и работают штатно. Если активирован параметр База , то голосовые оповещения включатся после превышения ограничения скорости. Если скорость останется ниже лимита для точки из базы, устройство

Подпункт	Диапазон/Значение	Описание
		покажет только визуальное оповещение на дисплее
Auto ULTRA MUTE	Выкл. , 10 км/ч, 15 км/ч... 100 км/ч	Возможность установить значение скорости, ниже которого устройство включает режим экстр. приглушения и подаёт одиночный сигнал при оповещении по базе камер
Расстояние до камеры	Вкл. /Выкл.	Включение/выключение голосовых оповещений при приближении к камере на 600, 400 и 200 метров
База камер GPS		
SMART-определение GPS-точек	Вкл. /Выкл.	Вкл. Дальность оповещения по базе камер зависит от скорости. Выкл. Дальность оповещения по базе камер зависит от выбранного параметра в пункте настроек Расстояние определения точек GPS
Расстояние определения точек GPS	100 м... 500 м ... 1500 м	Выбор фиксированного расстояния оповещения о камерах по базе. Подробнее в разделе Принцип работы базы камер
База камер GPS	Вкл. /Выкл.	Вкл. Устройство оповещает о камерах по базе камер Выкл. Устройство не использует

Подпункт	Диапазон/Значение	Описание
		базу камер для оповещения о камерах
Стрелка	Вкл. /Выкл.	Оповещение о разных типах комплексов фотовидеофиксации нарушений ПДД по базе камер
Поток	Вкл. /Выкл.	
Пост ДПС	Вкл. /Выкл.	
Муляж	Вкл. /Выкл.	
Мобильная засада	Вкл. /Выкл.	
Платон	Вкл./ Выкл.	
Контроль автобусной полосы	Вкл. /Выкл.	
Контроль остановки	Вкл. /Выкл.	
Пешеходный переход	Вкл. /Выкл.	
КСС	Вкл. /Выкл.	
Камера в спину	Вкл. /Выкл.	
Контроль разметки	Вкл. /Выкл.	

Подпункт	Диапазон/Значение	Описание
Контроль обочины	Вкл./ Выкл.	
Контроль светофора	Вкл./ Выкл.	
Дополнительные настройки		
Выбор озвучки	Стандартная озвучка / Короткая мужская / Короткая женская	Выбор озвучки оповещений
Допустимое превышение скорости	Россия: -10... +19 км/ч Казахстан : -10... +10... +19 км/ч Узбекистан: -10... 0... +19 км/ч	Корректировка установленного ограничения скорости в базе камер
Моя максимальная скорость	Выкл. , 60 км/ч... 150 км/ч	Выбор максимального значения скорости, при достижении которого устройство голосовым оповещением будет требовать снизить скорость до разрешённого уровня
«Снижайте скорость»	Вкл. , Выкл., 300 м... 800 м	Регулировка расстояния, за которое будет звучать предупреждение Снижайте скорость! Подробнее в разделе Снижайте скорость!
«База камер устарела!»	Вкл./ Выкл.	Голосовое оповещение, если база камер не обновлялась более 60 дней

Подпункт	Диапазон/Значение	Описание
«Пристегните ремень безопасности»	Вкл./ Выкл.	Автоматическое напоминание о необходимости пристегнуть ремень безопасности при включении устройства
Калибровка скорости	GPS +0%... GPS +3%... GPS +7%	<p>Настройка калибровки скорости, чтобы показания скорости на спидометре автомобиля и в устройстве совпадали.</p> <p>Для определения скорости устройство использует данные, рассчитанные GPS-модулем. Выберите параметр корректировки от +0% до +7%. Значение GPS +7% увеличит отображаемую скорость на дисплее устройства и в штампе видео на 7%. Например, скорость по спидометру составляет 40 км/ч, скорость по GPS-модулю — 38 км/ч. Чтобы значения были одинаковые, выберите калибровку скорости +6%, чтобы значение скорости на устройстве стало 40 км/ч.</p> <p>Обратите внимание, что все функции устройства, зависящие от скорости, будут использовать откорректированные данные</p>

Подпункт	Диапазон/Значение	Описание
Куранты	Вкл./ Выкл.	Ежечасное голосовое оповещение о времени, работающее в фоновом режиме
Удалить все точки POI	Да/Нет	Удаление всех занесённых вручную точек пользователя из базы камер
Состояние GPS	Отображение спутников	Отображение спутников

Настройки параметров видеорегистратора

Включите устройство и войдите в **Настройки видеорегистратора**. Для этого нажмите кнопку **M** и с помощью кнопок **▲**, **▼** и **OK** настройте устройство.

Синим в тексте выделено значение, которое выставлено в настройках по умолчанию и является оптимальным для использования устройства.

Подпункт	Диапазон/Значение	Описание
Wi-Fi	Вкл./ Выкл.	Включение/выключение Wi-Fi
Общие настройки		
Автоотключение экрана	Вкл./ Выкл.	Показ выбранной заставки через установленное время
Заставка экрана	Спидометр / Спидометр + Дата и время / Дата и время / Тёмный экран / Только звук	Выбор отображаемой на экране заставки
Инфо. на заставке	РД+BP / РД	Выбор отображения информации на заблокированном экране. При выборе GPS+BP во время сработок на экране будет появляться видеоизображение с

Подпункт	Диапазон/Значение	Описание
		регистратора и информация о камере. При выборе GPS оповещения по базе камер будут появляться на черном фоне, без изображения с камеры видеорегистратора
Линии парковки	Вкл. /Выкл.	Включение/выключение парковочных линий на экране при включении задней передачи
Звук нажатия кнопок	Вкл. /Выкл.	Включение/выключение звука кнопок
Часовой пояс	GMT -12... +3 ... +12	Установка часового пояса, в котором будет эксплуатироваться устройство
Дата и время	По GPS /Установить вручную	Установка даты и времени по GPS или вручную
Форматирование	Да/Нет	Форматирование карты памяти
Сбросить настройки	Да/Нет	Сброс до заводских настроек
Меню видеозаписи		
Разрешение	2K-30fps / 2K HDR-30fps /	Выбор разрешения записи

Подпункт	Диапазон/Значение	Описание
	SHD-30fps	
Качество видео	Высокое/ Среднее / Низкое	Выбор качество видео. Параметр Высокое — увеличенный битрейт и повышенное качество видео (обратите внимание: видеозаписи занимают больше места на карте памяти). Среднее — видео со стандартным качеством. Низкое — пониженный битрейт и сжатое качество видео (видеозаписи занимают меньше места на карте памяти).
Запись звука	Вкл. /Выкл.	Включение/выключение записи звука
Цикл записи	1 мин / 3 мин / 5 мин	Продолжительность одного видеофайла при циклической записи
Экспозиция	-2... 0 ...+2	Настройка экспозиции
Зеркальное отображение КЗВ	Вкл. /Выкл.	Включение и выключение зеркального отображения видео на дисплее с камеры заднего вида
Госномер авто	Выкл. /Введите	Установка госномера авто в штампе

Подпункт	Диапазон/Значение	Описание
Штамп скорости на видео	Вкл./ Выкл., 80 км/ч... 150 км/ч	Установка значения, до которого скорость автомобиля будет отображаться в штампе на видеозаписи
Штамп	Выкл., Логотип, Дата, Дата + Логотип	Выбор информации для отображения на штампе
Меню режима парковки		
Режим парковки	Вкл./ Выкл.	Включение/выключение Режима парковки
Авто режим парковки	Вкл./ Выкл.	Включение/выключение автоматического Режима парковки
G-сенсор в режиме парковки	Высокий /Средний/ Низкий	Выбор уровня чувствительности датчика
Время записи в режиме парковки	1 мин / 3 мин / 5 мин	Продолжительность одного видеофайла при циклической записи
Время режима парковки	Не ограничено / 3 часа / 6 часов / 12 часов	Выбор интервала времени, в течение которого будет активен Режим парковки
Дополнительные функции		
G-сенсор	Выкл. /Высокий/ Средний/Низкий	Выбор уровня чувствительности датчика

Подпункт	Диапазон/Значение	Описание
Таймлапс	Вкл./ Выкл.	Функция интервальной съёмки (вся последовательность кадров «сшивается» в отдельный видеоролик)
Интервал Таймлапс	100 мс / 500 мс / 1 с / 3 с	Выбор интервала между кадрами для ведения ускоренной съёмки (вся последовательность кадров «сшивается» в короткую видеозапись). При большем интервале времени частота кадров уменьшается, а в один видеофайл записывается большее время съёмки
Версия ПО		
Версия ПО	ПО: xxxxxx БАЗА КАМЕР: ДД- Месяц iBOX RoadScan 2K	Просмотр информации о наименовании устройства, версии программного обеспечения, дате базы камер

Система оповещений

- Оповещение по базе камер
- Заставка экрана
- Снижайте скорость
- Точка POI

Оповещение по базе камер

- Принцип работы базы камер
- Типы комплексов, определяемые по базе камер
- Фиксируемые правонарушения
- Автоураган/Автодория

Принцип работы базы камер

Устройство оснащено GPS-антенной, а в память загружена база данных радаров и камер, а также безрадарные комплексы (не имеющие радарного излучения, например, Автоураган) и специальные радарные комплексы.

База камер регулярно обновляется, чтобы iBOX вовремя предупреждал о действующих комплексах фиксации нарушений. Помните, что многие камеры на дорогах выполняют только функцию наблюдения и не предназначены для назначения штрафов. База камер может не содержать информацию о таких комплексах, а также о камерах, установленных недавно или временно. В таких случаях отсутствие оповещения не означает неисправность устройства.

Для получения актуальных данных рекомендуем своевременно обновлять базу камер. Чтобы это сделать, воспользуйтесь приложением **iBOX Assist** или скачайте файл с обновлением на официальном сайте торговой марки iBOX. Подробнее об этом смотрите в разделе **Обновление**. Рекомендуем обновить базу камер сразу после покупки устройства и далее обновлять раз в неделю. В устройстве предусмотрена функция напоминания о том, что база камер устарела.

Для обнаружения камер по GPS устройство по умолчанию использует функцию **SMART Определение GPS-точек**: чем выше текущая скорость, тем на большем расстоянии устройство предупредит об обнаружении камеры.

Зависимость расстояния оповещений о камерах от скорости движения автомобиля

Скорость, км/ч	Расстояние, м
0-40	200
40-60	300
60-80	500
80-100	700
100-120	900
120 и выше	1500

Если при скорости автомобиля 110 км/ч в радиусе 900 метров по курсу движения есть радар, камера, комплекс фотовидеофиксации нарушения ПДД, точка POI, устройство сообщит наименование радара или голосовой подсказкой оповестит **Впереди камера!** На дисплее отобразится текущая скорость, расстояние до точки по GPS-базе и ограничение скорости.



Для автомобилей с атермальным (с инфракрасным фильтром) и/или теплоотражающим лобовым стеклом, и/или обогревом лобового стекла: возможны задержка поиска GPS-сигнала, погрешность в определении текущей скорости и других GPS-параметров из-за содержания металла в подобных стёклах. В этих случаях работа GPS-модуля будет затруднена вплоть до полной блокировки и прекращения работы модуля.

Типы комплексов, определяемые по базе камер

Название комплекса	Индикация на дисплее
Автоураган	АВТОУРАГАН
Автодория	АВТОДОРИЯ
Стрелка	СТРЕЛКА
Крис	КРИС
Кордон	КОРДОН
Кордон-М	КОРДОН
Кордон-Кросс	КОРДОН
Кордон-Про	КОРДОН
Скат	СКАТ
Скат-М	СКАТ
Поток	ПОТОК
Платон	ПЛАТОН
Муляж	МУЛЯЖ

Название комплекса	Индикация на дисплее
Стрелка-Видеоблок	СТРЕЛКА
Места	МЕСТА
Азимут	АЗИМУТ
Интегра	ИНТЕГРА
Мультирадар/Робот	РОБОТ
Одиссей	ОДИССЕЙ
Коперник	КОПЕРНИК
Орлан	ОРЛАН
ПКС	ПКС
Птолемей-С	ПТОЛЕМЕЙ
Рапира	РАПИРА
Сергек	СЕРГЕК
Сова	СОВА
Спецлаб-Перекресток	СПЕЦЛАБ
Дозор-К	ДОЗОР-К
Аргус	АРГУС
Автопатруль	АВТОПАТРУЛЬ
Vlatacom	VLATACOM

Название комплекса	Индикация на дисплее
RoadScan	ROADSCAN
Redspeed	REDSPEED
Сфинкс	СФИНКС
Трафик-Сканер К	ТРАФИК
Форсаж	ФОРСАЖ
Арена	АРЕНА
Оскон	ОСКОН
Вокорд	ВОКОРД
Стрит Фалькон	СТРИТ ФАЛЬКОН

Фиксируемые правонарушения

Фиксируемое правонарушение	Индикация на дисплее
Контроль автобусной полосы	ПОЛОСА ОТ
Контроль светофора	СВЕТОФОР
Контроль остановки	ПАРКОН / КОНТРОЛЬ ОСТАНОВКИ
Контроль средней скорости старт	КСС СТАРТ
Контроль средней скорости финиш	КСС ФИНИШ
Возможна мобильная засада	М.ЗАСАДА
Камера в спину	Камера в спину / В СПИНУ
Пешеходный переход	ПЕШЕХОД
Пост ДПС	ПОСТ ДПС
Контроль разметки	Контроль разметки

Автоураган/Автодория

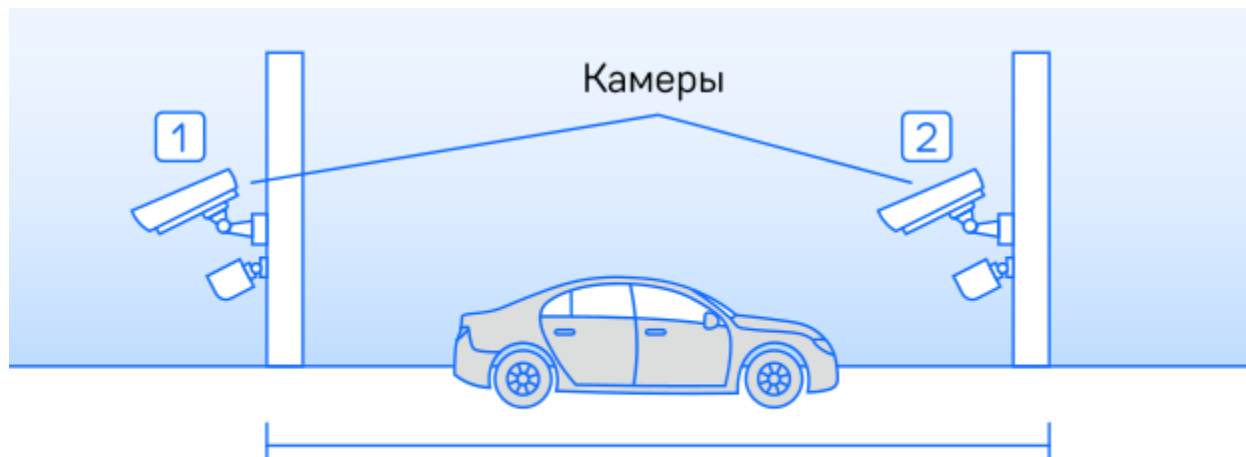

$$\text{Средняя скорость} = \frac{\text{Расстояние участка}}{\text{Время проезда}}$$

Система Автоураган/Автодория фиксирует нарушение скоростного режима между двумя удалёнными (от 0,5 км до 10 км) камерами путём расчёта средней скорости (подробнее на сайте: avtouragan.ru и avtodoria.ru).

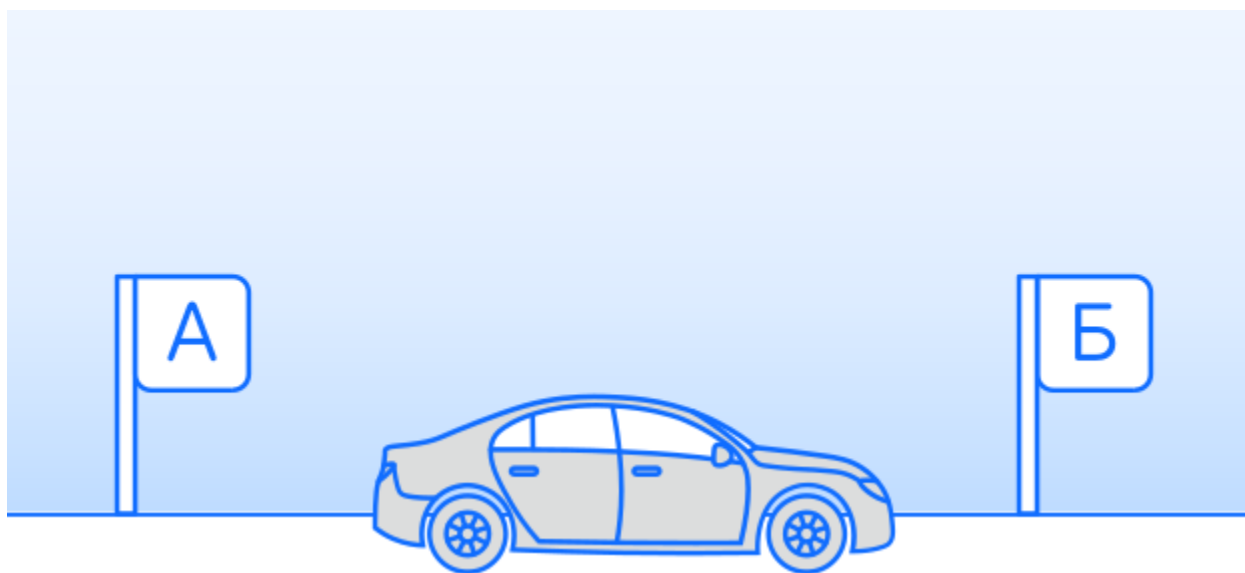

Важной составляющей системы является использование GPS-приёмника, который предоставляет данные о месте фиксации автомобиля и сигналы точного времени, по которому синхронизируются все камеры системы Автоураган/Автодория.

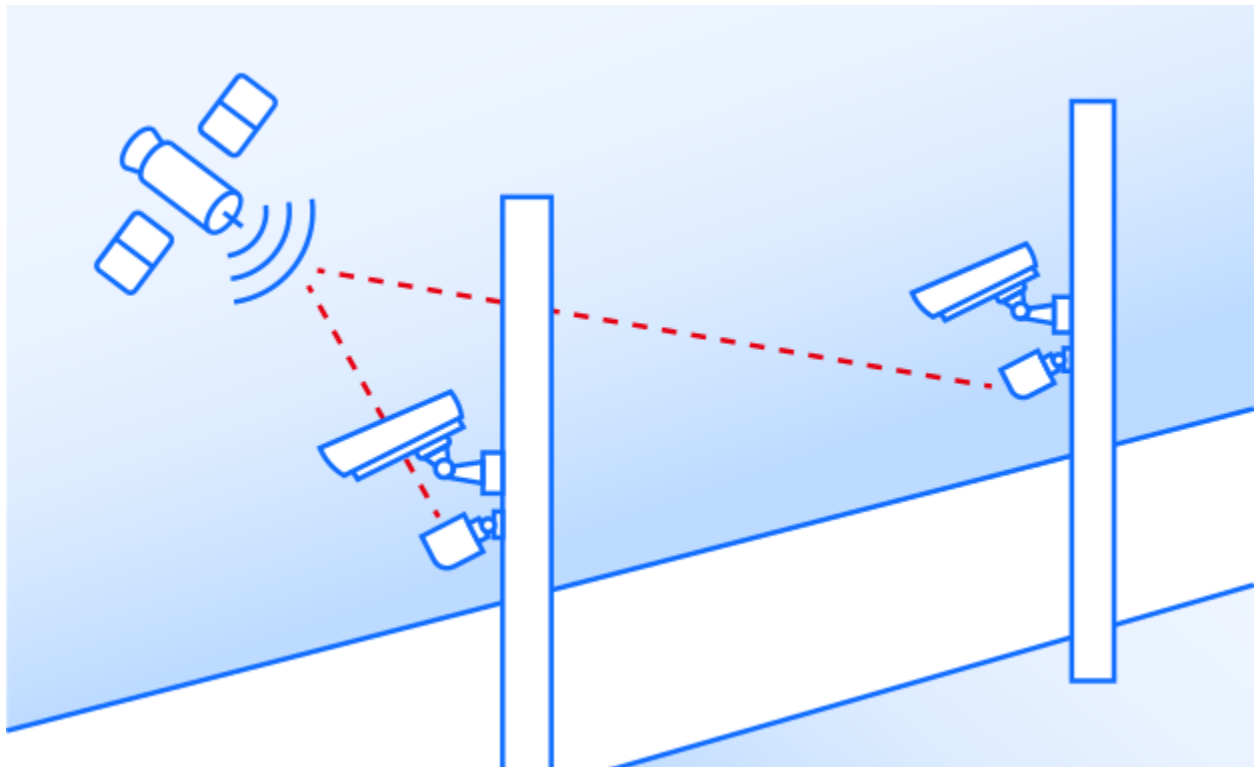

Автоураган/Автодория позволяет осуществлять непрерывный контроль за характером движения транспортного средства, задействуя камеры системы в нескольких зонах контроля одновременно. Например, три камеры могут образовать две зоны непрерывного контроля, четыре камеры — три зоны контроля и т. д.

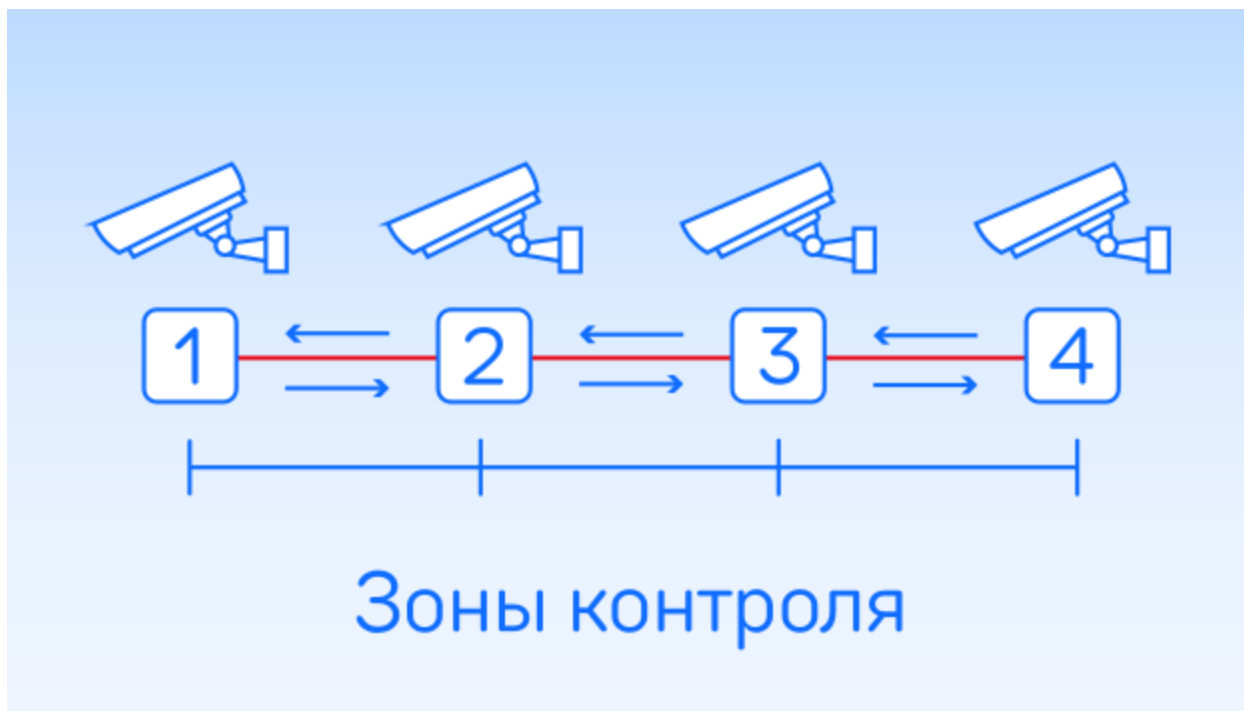

Конструкция камеры Автоураган/Автодорья исключает использование излучателей и делает камеру незаметной для радар-детекторов без GPS-базы камер.

Заставка экрана

В устройстве предусмотрен выбор заставки экрана в отсутствии оповещений.

Спидометр — отображается текущая скорость автомобиля, с началом оповещения включаются экран и звук.

Спидометр + Дата и время — отображается текущая скорость, дата и время; при оповещении включаются экран и звук.

Дата и время — отображается дата и время; при оповещении включаются экран и звук.

Тёмный экран — экран остаётся полностью тёмным, с началом оповещения включаются экран и звук.

Только звук — экран остаётся полностью тёмным, оповещения подаются только звуком, без отображения.

Снижайте скорость

Голосовое оповещение **Снижайте скорость!** срабатывает в следующих ситуациях:

Если средняя скорость автомобиля превышает разрешённую (на участке между такими камерами полиции, как Автоураган, Автодория, Сергек и т. п.). При этом учитывается допустимое превышение скорости, установленное в разделе **Дополнительные настройки**.



Если скорость автомобиля превышает разрешённую (перед такими камерами полиции, как Кордон, Одиссей, Робот, Кречет, Mesta, Поток). При этом учитывается допустимое превышение скорости, установленное в разделе **Дополнительные настройки**.



Если текущая скорость превысит значение параметра **Моя скорость**:



Вы можете настроить расстояние до камеры, на котором устройство потребует снизить скорость. Для этого перейдите в **Настройки радар-детектора или GPS-информатора, Дополнительные настройки, Снижайте скорость**. Выберите значение от 300 до 800 м. Даже при повышении скорости устройство не будет подавать голосовое оповещение, пока вы не приблизитесь к камере на выбранное расстояние.

Если вы не хотите получать звуковые уведомления, то функцию Снижайте скорость можно выключить.

Точка POI

Точка пользователя POI — это местоположение, которое можно добавить в базу данных устройства с GPS-системой. Функция POI полезна для тех, кто часто ездит одним маршрутом, так как позволяет не пропустить нужные места — банкоматы, АЗС, посты ДПС, участки дорог с неровностями и другие зоны повышенного внимания. Устройство будет сигнализировать о приближении к заданному местоположению звуковым сигналом и надписью POI на дисплее.

- Чтобы внести точку пользователя, нажмите и удерживайте кнопку ▼, причём скорость автомобиля должна быть более 20 км/ч.
- Чтобы удалить точку, нажмите кнопку ▼ во время проезда этой точки (на экране сообщение POI) и удерживайте до появления короткого звукового сигнала.
- Чтобы удалить все точки пользователя, перейдите в Настройки и выберите пункт **Удалить все точки POI**.



В устройство можно добавить до 16 пользовательских точек.



Подробнее о видеосъёмке

- [Режимы видеорежистратора](#)
- [Универсальный CPL-фильтр](#)
- [Таймлапс](#)
- [G-сенсор](#)
- [Режим парковки](#)
- [Ассистент парковки](#)

Режимы видеорегистратора

Режим видеозаписи

Видеорегистратор автоматически переходит в этот режим при включении и начинает запись, если установлена карта памяти. Чтобы остановить запись, нажмите и удерживайте некоторое время кнопку . Чтобы возобновить запись, повторно нажмите и отпустите кнопку .

При заполнении карты памяти файлы перезаписываются. Для того, чтобы защитить файл от перезаписи, заблокируйте его кнопкой  в режиме просмотра файлов. При нажатии кнопки  во время видеозаписи файл сохраняется в отдельную папку.

Видеозапись ведется циклически, продолжительность видеофайла можно выбрать в подпункте меню **Цикл записи**: 1, 3 или 5 минут. Файлы записываются без потери секунд между ними. Наиболее ранние ролики автоматически удаляются при заполнении карты памяти, тем самым достигается непрерывная циклическая запись видео.

Для корректного завершения видеозаписи при выключении питания в устройстве имеется суперконденсатор. Работа устройства возможна только при подключённом внешнем питании.

Режим воспроизведения

Для перехода в режим просмотра видео удерживайте кнопку **M**. Все файлы распределены по папкам:

1. Все записанные файлы;
2. Файлы, записанные в режиме парковки;
3. Файлы, записанные при сработке G-сенсора.

Файлы, записанные с КЗВ, также распределены по папкам. Для их просмотра удерживайте кнопку ▲ или ▼ в режиме просмотра видео.

Для перехода по папкам используйте кнопку **M**. Чтобы просмотреть нужный файл, выберите его с помощью кнопок ▲▼ и нажмите **OK**. Удерживая кнопку **M**, можно открыть окно удаления выбранного файла.

Просмотр и отправка файлов

Чтобы **просмотреть** отснятые видеозаписи на вашем смартфоне, воспользуйтесь приложением **iBOX Assist**. Для этого:

- Подключите ваше устройство к приложению iBOX Assist.
- Нажмите на карточку устройства.
- Выберите раздел **Галерея**.

Вы можете **поделиться** отснятыми видеозаписями в социальных сетях и мессенджерах. Для этого:

- Подключите ваше устройство к iBOX Assist.
- Нажмите на карточку устройства.
- Перейдите в раздел **Галерея**.
- Выберите видеозапись.
- Нажмите кнопку **Загрузить** в нижней части экрана и подтвердите ваш выбор.

Обратите внимание, что для просмотра видеозаписей на смартфоне может потребоваться установка стороннего приложения. Это зависит от того, какой формат видеозаписи поддерживает ваше мобильное устройство. Для видео в формате MP4 потребуется стороннее приложение.

Больше информации о подключении, обновлении и других функциях устройства вы можете найти в сторис в верхней части главного экрана приложения iBOX Assist.

Универсальный CPL-фильтр

Антибликовый фильтр (CPL) устанавливается поверх объектива устройства и уменьшает количество солнечных бликов на видеозаписи, которые часто отражаются на лобовом стекле от элементов салона автомобиля. Также антибликовый фильтр значительно улучшает контрастность видео. Для его настройки необходимо вращать фильтр до тех пор, пока на экране не останется минимум бликов.

Таймлапс

Таймлапс — покадровая съёмка с выбранными в Настройках промежутками. Отснятые кадры складываются в видеоролик, позволяющий увидеть происходящие за длительное время события в ускоренном режиме. Длительность видеофайла зависит от выбранных Настроек: 1, 3 или 5 минут.

Таймлапс требует меньше памяти, поскольку сохраняются только несколько кадров в секунду (не 30 или 60, как при обычной съёмке).

- Функция работает в режиме Видеозаписи при движении автомобиля.
- Интервал съёмки 100 мс, 500 мс, 1 с, 3 с. Изменить этот параметр можно в разделе **Настройки параметров видеорегистратора**.
- Видеофайлы, снятые в режиме Таймлапс, сохраняются в папке **Normal** (обычный режим) или **Event** (заблокированные).

G-сенсор

G-сенсор реагирует на резкие изменения скорости движения: экстренное торможение, удар и т. п. В случае, если датчик зафиксировал удар (например, при ДТП), видеозапись, сделанная устройством, сохраняется в отдельную папку.

Рекомендуем включать данный датчик только при необходимости, т. к. при включённом G-сенсоре видеофайлы будут сохраняться в отдельную папку при проезде по неровностям дорожного полотна или иных, не связанных с авариями, ситуациях. Это может привести к снижению рабочего объёма карты памяти. После отключения данной функции рекомендуем отформатировать карту памяти.

В **Настройках** можно выбрать **чувствительность G-сенсора** в режиме видеозаписи и в режиме парковки. По желанию датчик можно отключить.

Режим парковки

Режим парковки автоматически включает видеозапись на устройстве при механическом воздействии на кузов автомобиля, когда двигатель заглушён. При подключённой камере заднего вида (в комплект не входит) запись ведётся с двух камер.

- Чтобы включить режим, зайдите в **Настройки, Режим парковки** и выберите **Вкл** (по умолчанию режим отключён).
- После выключения устройство использует показания G-сенсора для регистрации воздействия на кузов автомобиля или записывает видео в режиме Таймлапс.
- При срабатывании датчика устройство запишет видео в отдельную папку и снова вернётся в Режим парковки.

После включения устройство предложит просмотреть записанные в Режиме парковки файлы. Так как запись ведётся циклически, по мере заполнения карты памяти файлы будут перезаписываться, поэтому скопируйте или заблокируйте необходимые вам файлы. В Настройках можно настроить отдельные параметры режима.

В устройстве также реализован **автоматический режим парковки**. Его можно включить в пункте Настроек видеорегистратора **Авто режим парковки**. В этом режиме устройство будет автоматически включать Режим парковки, если скорость движения автомобиля была ниже 5 км/ч в течение 5 минут. При достижении скорости автомобилем более 5 км/ч устройство автоматически выходит из Авто режима парковки и переходит в стандартный режим видеозаписи.

Функция работает только при наличии постоянного питания устройства.
Для прямого подключения питания к бортовой сети автомобиля

используйте специальный кабель для скрытой установки, рекомендованный производителем. Со списком совместимых кабелей можно ознакомиться на официальном сайте торгового бренда iBOX.

Ассистент парковки

Контролируйте ситуацию позади автомобиля во время парковки с функцией **Ассистент парковки**. Для этого подключите камеру заднего вида к устройству. Затем подключите устройство к питанию через адаптер из комплекта.

- При включении устройства камера заднего вида начнёт вести запись параллельно с основной камерой. Изображение, выводимое на дисплей, можно выбрать с помощью кнопки **OK**.
- При включении передачи заднего хода на дисплей устройства будет выводиться изображение только с задней камеры, на которое накладываются габаритные линии парковки. Обратите внимание, что при изменении траектории движения автомобиля направление линий не меняется.
- После выключения передачи заднего хода устройство продолжит работать в обычном режиме: камера заднего вида работает параллельно с основной камерой.

Ассистент парковки работает только при подключённой камере заднего вида (в комплект не входит).

При наличии в автомобиле системы контроля исправности ламп (например, на автомобилях группы VAG) возможна нестабильная работа КЗВ.

Дополнительные совместимые аксессуары

iBOX RearCam FHD11



Камера заднего вида устанавливается снаружи автомобиля и записывает видео одновременно с фронтальной. Функция **Ассистент Парковки** помогает водителю ориентироваться при движении назад.

iBOX RearCam FHD4



Внутрисалонная камера устанавливается на любое удобное место внутри автомобиля, ведёт съёмку одновременно с фронтальной и поддерживает функцию **Ассистент парковки**.

iBOX HIDE s12



Кабель обеспечивает постоянное питание устройства, а также предотвращает разряд аккумулятора в Режиме парковки.

Ознакомьтесь [с другими совместимыми аксессуарами](#) для **RoadScan**.

Возможные неисправности

Устройство не включается

- **В устройстве образовался конденсат**
Оставьте устройство в тёплом сухом месте на час, чтобы влага испарилась.
- **Устройство не получает питание от внешнего источника**
Убедитесь, что внешний источник питания работает корректно, и подключите устройство к нему.
- **Неисправен адаптер питания или предохранитель**
Замените адаптер питания или предохранитель.

Не осуществляется видеозапись

- **В устройство не установлена карта памяти или установлена неправильно**
Проверьте наличие карты памяти и корректность её установки.
- **Карта памяти не позволяет записывать информацию**
Отформатируйте карту памяти или замените её.

Проблемы с изображением на экране устройства или видеозаписи

- **Объектив загрязнён**
Протрите объектив, чтобы удалить пыль и грязь.
- **Солнечные лучи направлены прямо на экран, поэтому изображение на экране размыто**
Отрегулируйте положение устройства.

Дата и время указаны неправильно

- **Соединение со спутниками нестабильно**

Дождитесь стабильного соединения со спутниками или установите часовой пояс в соответствии с вашим регионом в Настройках.

Системный сбой в работе устройства

- **На экране нет изображения, невозможно перейти к другому изображению, устройство не реагирует на нажатия кнопок**

Системный сбой может быть вызван некорректными операциями, например, извлечением карты памяти во время видеозаписи, частыми нажатиями на кнопки устройства. Перезагрузите устройство, нажав кнопку перезагрузки.

Гарантия

Расширенная гарантия действительна 18 месяцев с даты получения устройства и включает в себя 6 месяцев Цифровой гарантии. Для активации Цифровой гарантии ознакомьтесь с её условиями и зарегистрируйтесь в приложении iBOX Assist или на сайте ibox-home.ru в течение 30 дней с даты получения устройства.

Срок службы: 3 года. Срок службы исчисляется с даты передачи товара потребителю или, если определить день передачи невозможно, — со дня изготовления товара.

Гарантийный срок на принадлежности, входящие в базовую комплектацию изделия, приравнивается к сроку на основное изделие, за исключением следующих:

1. Аксессуаров и соединительных кабелей (если они не являются составной частью зарядного устройства).
2. Расходных материалов, не являющихся частью основного товара, монтажных приспособлений, чехлов.
3. Носителей информации различных типов, карт памяти.
4. Программного обеспечения (ПО), предустановленного в изделии или самостоятельно обновлённого потребителями.

Перечень базовой комплектации и опций указан в разделе **Комплект поставки**.

Правила и условия гарантийных обязательств

Настоящая гарантия действительна при соблюдении следующих условий:

1. Документы, прилагаемые к устройству при продаже (товарный чек, Руководство пользователя, Паспорт, Гарантийный талон) — сохранены в течение всего срока службы устройства либо до активации Цифровой гарантии.

2. Условия эксплуатации, хранения и транспортировки устройства — соблюдены. Их нарушение ведёт к блокировке отдельных модулей и прекращению работы устройства.
3. Гарантийный талон (при отсутствии оформленной Цифровой гарантии) — заполнен правильно, без изменений и исправлений. При наличии ошибки немедленно обратитесь к продавцу.
4. Маркировочная наклейка и гарантийная пломба — не повреждены и не удалены.
5. Устройство не имеет дефектов, вызванных: неправильной транспортировкой, установкой, подключением; механических, тепловых и иных повреждений, возникших по причине неправильной эксплуатации с нарушением правил, изложенных в Руководстве пользователя или Паспорте устройства; небрежного обращения или несчастного случая; действий третьих лиц или непреодолимой силы (пожар, землетрясение и т. д.); попаданием внутрь посторонних предметов, жидкостей, насекомых; сильного загрязнения и запыления; повреждением животными; ремонтом или внесением конструктивных или схемотехнических изменений, как самостоятельно, так и неуполномоченными лицами; отклонениями параметров электрических сетей от указанных в Паспорте и Руководстве пользователя; подключением к изделию других несоответствующих или неисправных внешних устройств; воздействием вредоносных программ; некорректным обновлением программного обеспечения, как самим пользователем, так и неуполномоченными лицами; использованием изделия не по назначению, а также в промышленных или коммерческих целях, естественным износом расходных деталей базового и опционального комплекта (например, адаптера питания, крепления, кабеля USB), повреждений, возникших в результате ненадлежащего обращения.
6. Ремонт производится авторизованным сервисным центром.
7. Гарантийное обслуживание не включает в себя подключение, настройку, установку (в т.ч. ПО), монтаж и демонтаж изделия, техническое и профилактическое обслуживание, замену расходных элементов (карт памяти, элементов питания, фильтров и пр.).

8. Изготовитель и его уполномоченные представители не несут ответственности за убытки, вызванные использованием продукта или его неисправностью, включая упущенную выгоду, потерянные сбережения, косвенные убытки.
9. Изготовитель и его уполномоченные представители не несут ответственности за утрату или искажение данных на съёмных носителях информации, используемых в изделии.
10. Гарантийные обязательства распространяются только на продукты, приобретенные у официального представителя в РФ и прошедшие сертификацию на соответствие стандартам РФ.
11. Сервисный центр не осуществляет возврат денежных средств.
12. При приобретении товара дистанционным способом возврат технически сложного товара (применительно к товару надлежащего качества) возможен в любое время до его передачи, а после передачи — в течение 7 дней, если сохранены его потребительские свойства, товарный вид и документ, подтверждающий факт и условия покупки указанного товара. Технически сложные товары надлежащего качества не подлежат обмену и возврату.
13. Изготовитель гарантирует бесплатное устранение технических неисправностей товара в течение гарантийного срока в случае соблюдения покупателем вышеперечисленных правил и условий гарантийного обслуживания.

Изготовитель оставляет за собой право без предварительного уведомления вносить изменения в список авторизованных сервисных центров, включая изменение адресов и телефонов. Актуальный список авторизованных сервисных центров размещён на сайте ibox-service.ru.

Нормативная информация



Соответствует требованиям Технического регламента Таможенного союза «Электромагнитная совместимость технических средств» (ТР ТС 020/2011). По ТР ТС 004/2011 оформление сертификата не требуется.

Товар сертифицирован.

Сертификат соответствия: ЕАЭС RU С-CN.HB26.B.02396/22. **Дата выдачи:** 17.11.2022. **Срок действия:** до 16.11.2027. **Выдан органом по сертификации** ООО «Сертификационная Компания» (RA.RU.11HB26).

Актуальная информация о сертификате соответствия размещена на официальном сайте Федеральной службы по аккредитации в информационно-телекоммуникационной сети «Интернет»: <https://fsa.gov.ru/>.

Изготовитель: Shenzhen YiGuo Electronic Technology Co., Ltd. VAT No.: 9144030009368691XA (Шэньчжэнь Игуо Электроник Технолоджи Ко., Лтд.). **Адрес:** PRC (People's Republic of China), 518108, 3F-10 Building, JiaYiDa Industrial Park, LiaoKeng New Village, Langxin community, Shiyan Street, Baoan District, ShenZhen. (КНР (Китайская Народная Республика), 518108, Здание 3Ф-10, ЦзяньИДа Индастриал Парк, ЛяоКэн Нью Виллэдж, Лангксин комьюнити, улица Шиян, район Баоань, Шэньчжэнь).

Импортер: ООО «АйБОКС Рус» (ИНН: 9721088569) — компания, уполномоченная на принятие претензий от потребителей. Адрес: 420005, Российская Федерация, Республика Татарстан (Татарстан), г.о. город Казань, г. Казань, ул. Алебастровая, д. 1А, офис 4.

Наименование: Автомобильный видеорегистратор. **Торговая марка:** iBOX. **Модель:** iBOX RoadScan 2K WiFi GPS Dual (айБОКС РодСкан 2К ВайФай ДжиПиЭс Дуал). **Материал:** пластик, металл.

Дата изготовления указана на упаковке и корпусе устройства в серийном номере, имеющем формат ГГММХХ000000, где первые два знака ГГ – последние два числа года изготовления, вторые два знака ММ – месяц изготовления.

Сведения об интеллектуальной собственности

Все права защищены. Все упомянутые наименования, логотипы и товарные знаки являются зарегистрированными товарными знаками, принадлежащими их владельцам. iBOX является зарегистрированным товарным знаком. Wi-Fi® и логотип Wi-Fi являются товарными знаками Wi-Fi Alliance. Название Wi-Fi является товарным знаком Wi-Fi Alliance.

Отказ от ответственности

Изготовитель не несёт ответственности:

- за модификации, выполненные пользователем, если они не описаны в документах, находящихся в комплекте с устройством и представленных на официальном сайте торговой марки iBOX;
- за использование устройства не по назначению, в промышленных или коммерческих целях;
- за ущерб, причинённый прямо или косвенно при использовании устройства не по назначению;
- за возможное повреждение или потерю данных вследствие неправильного обращения с устройством;
- за какие-либо заявления, выдвинутые третьей стороной или выдвинутые вами третьей стороне;
- за использование устройства в нарушение правовых норм, включая правила дорожного движения и правила, регулирующие работу устройства, и не ограничиваясь ими.

Изготовитель оставляет за собой право вносить изменения в параметры работы, способ подключения, конструкцию, комплектующие, дизайн, комплектацию и отображение логотипа на корпусе устройства без предварительного уведомления, если данные изменения направлены на улучшение его эксплуатационных характеристик.

Изготовитель оставляет за собой право изменять дизайн устройства, что не является ошибкой и не влияет на эксплуатационные характеристики.

Согласно Закону «О защите прав потребителей» информация о товаре, включая информацию об основных потребительских свойствах товара, месте изготовления, а также информацию о гарантийном сроке и сроке годности товара, содержится в технической документации, прилагаемой к товару и/или на этикетке, и/или на упаковке, и/или на официальном сайте торговой марки iBOX или размещена иным способом.

Утилизация

Данное устройство запрещено утилизировать с обычным бытовым мусором согласно директиве ЕС об отработавшем электрическом и электронном оборудовании (WEEE-2002/96/EC). Его следует утилизировать, сдав в место продажи или муниципальный пункт утилизации и переработки.

Комплект поставки

Базовый комплект

Автомобильный видеорегистратор — 1 шт.

Адаптер питания в комплекте с установленным предохранителем — 1 шт.

Крепление, комплект — 1 шт.:

- крепление магнитное с GPS-модулем — 1 шт.,
- крепление с вакуумным чашечным держателем (присоска) — 1 шт.,
- крепление с двухсторонним скотчем — 1 шт.,
- гайка — 2 шт.

Документация:

- Руководство пользователя — 1 шт.,
- Паспорт — 1 шт.

Опционально:

CPL-фильтр в футляре — 1 шт.

Запасной двухсторонний скотч — 1 шт.

Плёнка антистатическая защитная для лобового стекла — 1 шт.

Адаптер microSD для карты памяти — 1 шт.

Салфетка — 1 шт.

Листовка — 2 шт.

Наклейки — 1 шт.

Опционально (дополнительно) — элементы, не обязательные для работы устройства. Их наличие определяется изготовителем.

Изготовитель оставляет за собой право без уведомления изменять комплектацию. Актуальная комплектация указана в технической документации, идущей в комплекте с устройством.

Определения, сокращения, обозначения

В данном разделе приведены общие определения, обозначения и сокращения, используемые в документации продукции iBOX. Отдельные термины, обозначения и сокращения могут не относиться к конкретной модели устройства и применяются только при наличии соответствующего функционала, комплектации или технической возможности устройства. Актуальная информация о функциях и комплектации указана в разделе **Комплект поставки, Технические характеристики** и других соответствующих разделах настоящего документа.

Список определений, обозначений и сокращений выполнен в соответствии с ГОСТ 2.105-2019 п.п. 5.2, 6.1 и ГОСТ 7.32-2017 п.п. 5.5, 5.6, 6.14, 6.15.

Адаптер, адаптер питания — адаптер питания для автомобильных видеорегистраторов и комбо-устройств.

Радар-детектор, устройство — автомобильный радар-детектор.

Комбо-устройство, устройство — автомобильное комбо-устройство.

Видеорегистратор, устройство — автомобильный видеорегистратор.

КЗВ, вторая камера — автомобильная камера заднего вида.

Крепление — крепление для автомобильных видеорегистраторов и комбо-устройств.

GPS, ГЛОНАСС, Galileo, BeiDou — спутниковые системы навигации.

Печатные материалы — упаковка, наклейка, документ (информационный, эксплуатационный, рекламный).

Присоска — вакуумный чашечный держатель.

CPL — поляризационный антибликовый фильтр.

eMMC — встроенная мультимедийная карта памяти.

microSD — формат карт памяти, созданных специально для компактных устройств.

WDR — Wide Dynamic Range, широкий динамический диапазон, применяемый при видеосъёмке.

Wi-Fi — технология форматов передачи цифровых данных по радиоканалам.

КЗВ, камера заднего вида, вторая камера — автомобильная камера заднего вида.

Матрица или сенсор — светочувствительная микросхема, которая принимает попадающий в камеру свет и формирует электрический сигнал, который преобразуется в цифровой.

VAG — Volkswagen AG, наименование автоконцерна Volkswagen.

Держатель — автомобильный держатель для смартфона с функцией беспроводной зарядки./

Qi — стандарт питания, используется в смартфонах.

Quick Charge (QC) — набор технологий компании Qualcomm для энергоснабжения мобильных устройств с аккумуляторами.

Лампа — светодиодная автомобильная лампа.

HDR — High Dynamic Range, высокий динамический диапазон, применяемый при видеосъёмке.

LaserVision — технология обработки сигналов, применяемая в радарной части устройства для улучшения параметров приёма радиосигналов.

LNA — Low-Noise Amplifier, малошумный усилитель, электронный компонент для усиления слабых сигналов с минимальным добавлением шумов.

LaserScan — технология, которая объединяет лазерный модуль, сигнатурное детектирование, программное усиление слабых сигналов и особый поисковый алгоритм, целенаправленно выделяющий сигналы, наиболее близкие к излучению современных полицейских радаров.

HD — High Definition, высокое разрешение, формат разрешения изображения 1280×720 пикселей.

FHD, Full HD — Full High Definition, полное высокое разрешение, формат разрешения изображения 1920×1080 пикселей.

Super HD — Super High Definition, повышенное высокое разрешение, формат разрешения изображения 2304×1296 пикселей.

QHD, Quad HD — Quad High Definition, quadro-высокое разрешение, формат разрешения изображения 2560×1440 пикселей.

UHD, Ultra HD — Ultra High Definition, сверхвысокое разрешение, формат разрешения изображения 3840×2160 пикселей.

Type-C — компактный разъём, предназначенный для подключения питания или подключения к ПК для передачи файлов.

G-сенсор — датчик, реагирующий на резкие изменения скорости движения (например, экстренное торможение или удар) для сохранения видеозаписи в отдельную защищённую папку.

Таймлапс — покадровая съёмка, при которой отснятые кадры складываются в видеоролик, позволяющий увидеть происходящие события в ускоренном режиме.

Signature Mode, Signature — сигнатурное детектирование, технология, которая минимизирует ложные срабатывания и распознаёт тип и название большинства полицейских радаров.

Motion Operation — технология управления жестами, позволяющая водителю отключать и возобновлять голосовые и звуковые оповещения устройства простым движением (взмахом) руки перед датчиком.

SMART — режим умного детектирования, при котором устройство автоматически подбирает необходимый режим работы радар-детектора и регулирует дальность оповещения о камерах в зависимости от текущей скорости автомобиля.

Anti-CAS — система дополнительной фильтрации самых частых ложных сигналов в диапазоне К.

POI — точка пользователя (местоположение), которое можно добавить в базу данных устройства с GPS-системой, чтобы получать оповещения при приближении к ней.

RoadScan 2K — iBOX RoadScan 2K WiFi GPS Dual.

Все термины, определения, обозначения и сокращения, используемые в настоящей инструкции, являются едиными и обязательными для применения и распространяются на все материалы, связанные с товаром, включая, но не ограничиваясь электронными документами, печатными, информационными и рекламными материалами.

В случае противоречий информации данного раздела в печатной и электронной версиях документов приоритет имеет электронная версия.

Контакты

Возникли вопросы? Обращайтесь в Службу поддержки или сервисный центр. Контакты расположены на сайте ibox-home.ru.

Согласно Закону «О защите прав потребителей» информация о товаре, включая информацию об основных потребительских свойствах товара, месте изготовления, а также информацию о гарантийном сроке и сроке годности товара, содержится в технической документации, прилагаемой к товару и/или на этикетке, и/или на упаковке, и/или на официальном сайте торговой марки iBOX или размещена иным способом.

[Вернуться в начало ▲](#)