

Привет, я — iBOX



Содержание

Руководство пользователя iBOX Alta LaserScan WiFi Signature Dual (Alta WiFi).....	4
Назначение.....	5
Условия эксплуатации, хранения и транспортировки.....	6
Начало работы.....	8
Комплектация.....	9
Описание корпуса.....	10
Кнопки.....	12
Карта памяти.....	14
Информативный дисплей.....	16
Установка и подключение.....	17
Замена предохранителя в адаптере питания.....	19
Подключение камеры заднего вида.....	20
Обновление.....	23
Обновление с помощью приложения.....	24
Обновление с помощью карты памяти.....	26
Технические характеристики.....	28
Настройка устройства.....	32
Настройки параметров радар-детектора.....	33
Настройки параметров видеорегистратора.....	40
Подробнее о детектировании.....	46
Технология LaserScan.....	47
Фильтрация.....	48
Детектирование радаров и лазеров.....	50
Режим SMART.....	52
Функция SMART-отключение радарной части.....	53
Виды сигнатур.....	54
Система оповещений.....	56

Оповещение по базе камер.....	57
Принцип работы базы камер.....	58
Расстояние оповещения по базе камер в режимах детектирования.....	61
Типы комплексов, определяемые по базе камер.....	62
Фиксируемые правонарушения.....	65
Автоураган/Автодория.....	66
Гейгер-эффект.....	69
Заставка экрана.....	70
Функция АнтиСон.....	71
Снижайте скорость.....	72
Точка POI.....	75
Подробнее о видеосъёмке.....	76
Режимы видеорегистратора.....	77
Универсальный CPL-фильтр.....	79
Таймлапс.....	80
G-сенсор.....	81
Режим парковки.....	82
Ассистент парковки.....	83
Дополнительные совместимые аксессуары.....	84
Возможные неисправности.....	86
Гарантия.....	88
Нормативная информация (регулирующие нормы).....	91
Комплект поставки.....	94
Контакты.....	95

Руководство пользователя iBOX Alta LaserScan WiFi Signature Dual (Alta WiFi)

Переход к разделу

- [Назначение](#)
- [Условия эксплуатации, хранения и транспортировки](#)
- [Начало работы](#)
- [Технические характеристики](#)
- [Настройка устройства](#)
- [Подробнее о детектировании](#)
- [Система оповещений](#)
- [Подробнее о видеосъёмке](#)
- [Дополнительные совместимые аксессуары](#)
- [Возможные неисправности](#)
- [Гарантия](#)
- [Нормативная информация \(регулирующие нормы\)](#)
- [Комплект поставки](#)
- [Контакты](#)

Возникли вопросы? Ознакомьтесь с разделом [Часто задаваемые вопросы](#) на сайте ibox-home.ru.

Назначение

Комбо-устройство — это видеорегистратор со встроенным радар-детектором и GPS-информатором. Устройство фиксирует видео- и аудиоинформацию о дорожной обстановке, записывая её на встроенную память (при наличии) или на карту памяти (сменный носитель, в комплект поставки не входит).

Встроенный **Wi-Fi-модуль** используется для беспроводного соединения с приложением iBOX, установленным на смартфон.

В конструкции устройства предусмотрено подключение **камеры заднего вида** в качестве дополнительной и поддержка одновременной съёмки с двух камер. КЗВ в комплект не входит и поставляется отдельно.

Для информирования пользователя о дорожной обстановке применяются:

- Дисплей для визуального отображения информации;
- Динамик и микрофон для звукового оповещения и записи;
- GPS-информатор для предупреждения о системах контроля на дорогах по базе камер;
- Радар-детектор для обнаружения радио- и лазерного излучения.

Для автомобилей с атермальным (с инфракрасным фильтром) и/или теплоотражающим лобовым стеклом, и/или обогревом лобового стекла: возможны задержка поиска GPS-сигнала, погрешность в определении текущей скорости и других GPS-параметров, пониженный уровень приёма сигнала от радаров (Стрелка, К-диапазон и т. д.). В этих случаях работа GPS-модуля и радарного модуля будет затруднена вплоть до полной блокировки и прекращения работы обоих модулей.

Условия эксплуатации, хранения и транспортировки

Данное устройство — это технически сложный товар. Для корректной работы и продления срока службы следуйте инструкциям и указаниям соответствующих разделов.

- Используйте по назначению. Ремонтируйте только в авторизованных сервисах.
- Соблюдайте температурные условия, указанные в характеристиках.
- Избегайте длительного воздействия прямых солнечных лучей и экстремальных температур — это вызывает перегрев или замерзание компонентов.
- Не используйте при влажности ниже 10% или выше 80%, чтобы избежать коррозии и повреждений.
- При резких перепадах температуры или длительном нахождении в экстремальных условиях дайте устройству акклиматизироваться 30–60 минут перед включением.
- Не используйте устройство, если повреждены адаптер питания, его шнур или в корпус попала жидкость — обратитесь в сервисный центр.
- Не размещайте устройство в зонах раскрытия подушек безопасности.
- Избегайте химических и механических воздействий, вибраций, влаги, агрессивных жидкостей, не роняйте, не давите, не касайтесь дисплея острыми предметами.
- Атермальные, теплоотражающие или обогреваемые стёкла могут снижать точность GPS и приём радарных сигналов (Стрелка, К-диапазон и т. д.). В некоторых случаях работа GPS- и радарного модулей может быть полностью заблокирована.

- Не разбирайте, не модифицируйте устройство — это аннулирует гарантию.
- Не прокладывайте провода устройства вблизи проводки автосигнализации. Магниты, электродвигатели и антенны радиопередатчиков могут вызвать сбой.
- Подключайте адаптер питания только к гнезду прикуривателя автомобиля, убедившись, что напряжение соответствует требованиям устройства.
- Отключайте устройство от сети, если не используете его, чтобы избежать разряда аккумулятора.
- Используйте только оригинальные или сертифицированные совместимые аксессуары.
- Встроенный суперконденсатор завершает запись файлов при отключении питания.
- Транспортировка возможна любым видом транспорта при соблюдении температурного режима и защите от механических воздействий.
- Возможны ложные срабатывания от радиостанций, систем контроля мёртвых зон, автоматических дверей, шлагбаумов, иных устройств с излучением сигнала в диапазоне полицейских радаров.
- GPS-сигналы не проходят через твёрдые материалы (кроме стекла), в туннелях и зданиях позиционирование недоступно. Погода, препятствия и средства подавления сигнала могут временно нарушать работу GPS, ГЛОНАСС, Galileo, BeiDou. Это не неисправность — запись и звук сохраняются. Данные GPS носят справочный характер.

Начало работы

- Комплектация
- Описание корпуса
- Кнопки
- Карта памяти
- Информативный дисплей
- Установка и подключение
- Замена предохранителя в адаптере питания
- Подключение камеры заднего вида
- Обновление

Комплектация

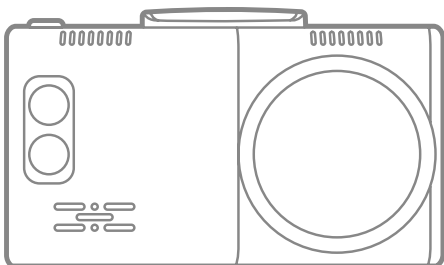

Видеорегистратор с сигнатурным радар-детектором

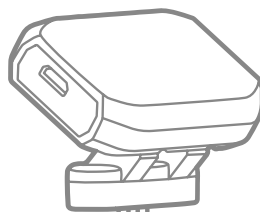

Крепление магнитное с активным питанием на двухстороннем скотче

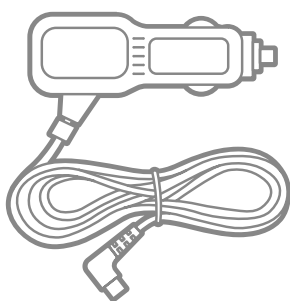

Адаптер питания с USB-разъёмом

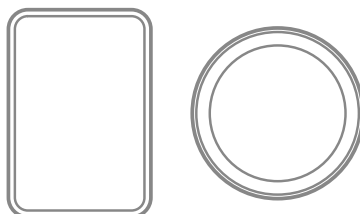

Запасной двухсторонний скотч, CPL-фильтр



Адаптер micro SD для карты памяти

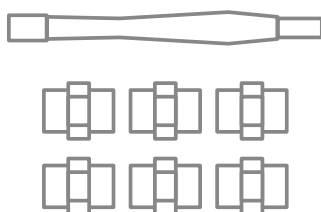

Монтажный комплект



Документация

Изготовитель оставляет за собой право без уведомления изменять комплектацию. Актуальная комплектация указана в технической документации, идущей в комплекте с устройством.

Описание корпуса

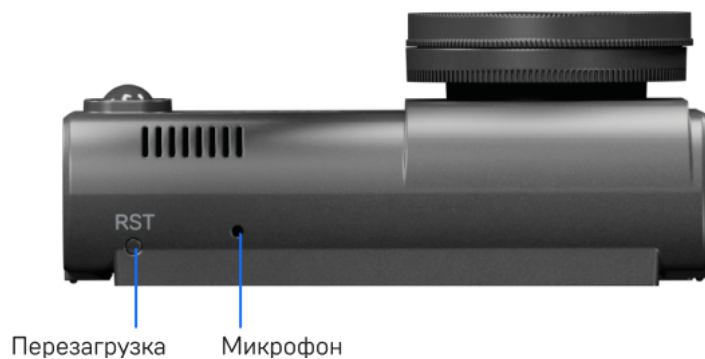

Описание крепления



Кнопки

У кнопок есть несколько назначений, которые зависят от режимов работы устройства.



В любом режиме:

Длительное нажатие — включение/выключение устройства.

В режиме видеозаписи:

Короткое нажатие — включение/выключение экрана (заставка).

При выключенной видеозаписи:

Короткое нажатие — переход между режимами: видеосъёмка/фотосъёмка/просмотр видео и фото.

REC/OK

В режиме видеозаписи:

Короткое нажатие — начало/остановка видеозаписи.

Длительное нажатие — создание снимка.

В настройках:

Короткое нажатие — подтверждение пункта Настроек.

В режиме фотосъёмки:

Короткое нажатие — создание снимка.

В режиме галереи:

Короткое нажатие — выбор и воспроизведение записанных файлов.

M/

В режиме видеозаписи:

Короткое нажатие — выбор отображения на экране изображения с фронтальной камеры или с КЗВ.

Длительное нажатие — включение/выключение микрофона.

При выключенной видеозаписи:

Короткое нажатие — вход в Настройки (для входа остановите видеозапись коротким нажатием кнопки **REC/OK**).

В режиме галереи:

Длительное нажатие — переключение между файлами с фронтальной камеры и с КЗВ.

**В режиме видеозаписи:**

Короткое нажатие — увеличение громкости звука.

Длительное нажатие — сохранение записываемого видео в отдельную папку.

В настройках:

Короткое нажатие — переход между пунктами Настроек.

В режиме галереи:

Короткое нажатие — переход между файлами.

**В режиме видеозаписи:**

Короткое нажатие — уменьшение громкости звука.

Длительное нажатие — добавление/удаление точки пользователя POI.

В настройках:

Короткое нажатие — переход между пунктами Настроек.

В режиме галереи:

Короткое нажатие — переход между файлами.



Кнопка перезагрузки устройства.

Карта памяти

Перед использованием карты проверьте, что она:

- исправна,
- ранее не форматировалась на компьютере,
- имеет достаточно свободного места.

Если ранее карта памяти форматировалась на компьютере, устройство запросит повторное форматирование, что приведёт к удалению всех данных. В этом случае сначала отформатируйте карту в устройстве, а затем используйте её для обновления и записи видео.

Поддерживаются только карты с файловой системой FAT32, которая устанавливается автоматически при форматировании в устройстве. Карты с другим типом файловой системы или отформатированные на ПК не поддерживаются.

Помните, что видеозапись циклична и при заполнении карты новые файлы будут записываться поверх старых. Устройство резервирует место на карте памяти для записи парковочных и заблокированных видеофайлов. Резерв составляет 10% от общего объёма используемой карты памяти.

Установите карту памяти в выключенное устройство до щелчка.

- **Для устройств с выбором накопителя:** выберите её в качестве основного носителя в Настройках.
- **Для устройств без выбора накопителя:** определяется автоматически.

Если карта не распознаётся, отформатируйте её через пункт настроек **Форматирование** или через **iBOX Assist**, если устройство это поддерживает. Далее файлы будут записываться на карту памяти.

Для извлечения карты выключите устройство, нажмите на неё и выньте.

Для записи видео в высоком разрешении используйте карту памяти **microSD** объёмом до 64 Гб, class 10, U3, V30.

Чтобы воспользоваться видеозаписью в качестве доказательства, ознакомьтесь с [Памяткой пользователя в карточке устройства](#).

Информативный дисплей



Данная информация может отличаться от реального отображения, так как это зависит от режимов работы, принимаемой и обрабатываемой информации.

Установка и подключение

Установка на лобовое стекло

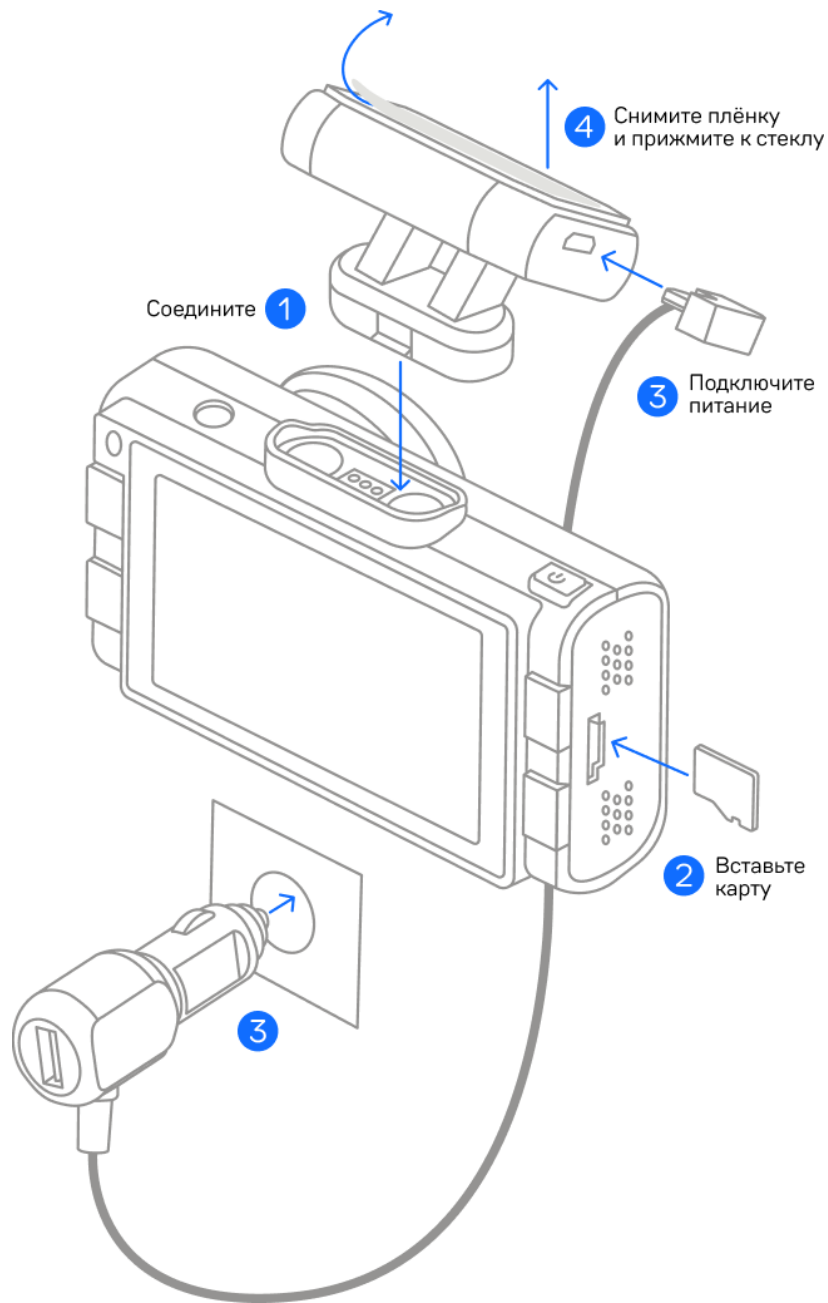

1. Соедините крепление и устройство.
2. Вставьте карту памяти в разъём на корпусе устройства.
3. Подключите провод адаптера питания в разъём на креплении.
Подключите адаптер питания в гнездо прикуривателя.
4. Снимите защитную плёнку с двухстороннего скотча. Прижмите крепление к стеклу (или к установленной на стекло антистатической пленке).

Поверхность в месте установки крепления должна быть сухой и чистой. Убедитесь, что устройство не мешает обзору водителя, а металлические части автомобиля не закрывают устройство сверху и не препятствуют приёму сигналов.

Установка на антистатическую плёнку

Установите крепление на идущую в комплекте антистатическую плёнку. Её можно использовать многократно и перемещать на другие поверхности.

Чтобы воспользоваться антистатической плёнкой:

- Очистите место, на котором будет размещена антистатическая плёнка.
- Снимите защитную часть с антистатической плёнки. Крепко прижмите плёнку к поверхности лобового стекла.
- Снимите защитный слой с двухстороннего скотча на креплении. Прижмите крепление к антистатической плёнке.

При установке на приборную панель устройство переворачивается креплением вниз, поэтому для правильной работы включите функцию **Переворот дисплея** в Настройках видеорегистратора. Это позволит устройству выводить информацию на экран в удобном для восприятия формате.

Замена предохранителя в адаптере питания

В случае некорректной работы адаптера питания (нет индикации в USB-разъёме или питания на устройстве) рекомендуем проверить **предохранитель** в нём.

1. Открутите **чёрную крышку** на конце адаптера.
2. Если предохранитель неисправен (цилиндр непрозрачный, есть следы копоти или других тепловых повреждений, проволока внутри отсутствует или разорвана), замените его на новый в соответствии с номиналом, описанным в разделе **Технические характеристики**.
3. Закрутите крышку до упора.

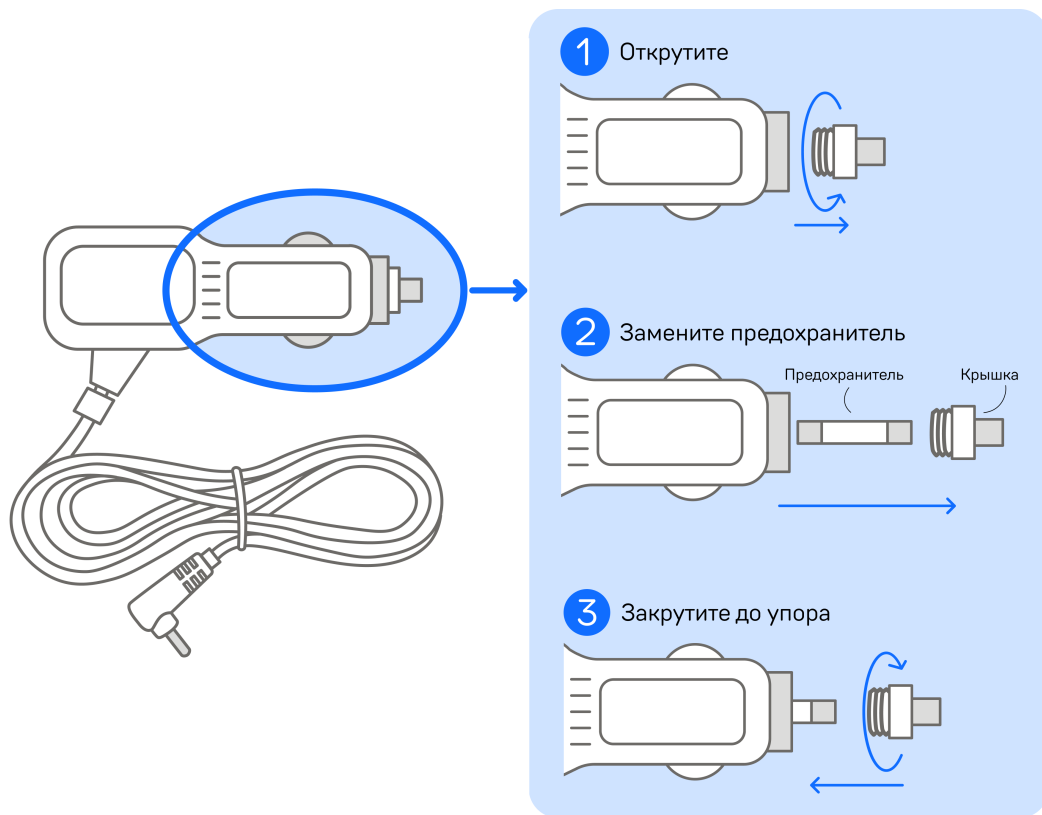

Подключение камеры заднего вида

Перед подключением КЗВ полностью отключите питание устройства iBOX.

Проверьте угол обзора камеры заднего вида (КЗВ) перед окончательной установкой:

- Выберите предполагаемое место установки камеры и временно закрепите её, не фиксируя окончательно.
- Подключите камеру к основному устройству, а само устройство — к прикуривателю, чтобы подать питание.
- Включите камеру и проверьте изображение на экране. При необходимости скорректируйте угол наклона, ракурс и положение камеры, чтобы добиться оптимального обзора пространства позади автомобиля.
- Только после визуальной проверки приступайте к прокладке кабеля и окончательной фиксации камеры.

Проложите кабель камеры в салоне автомобиля и подключите его к разъёму на основном устройстве или его креплении (в зависимости от модели устройства торговой марки iBOX). Красный провод кабеля соедините с электрической цепью автомобиля, где появляется напряжение +12 В при включении задней передачи (например, с проводом фонаря заднего хода). Это подключение необходимо для работы функции **Ассистент парковки**. Если функция не требуется — подключение красного провода необязательно.

Камеры заднего вида различаются по способу установки — наружные и внутрисалонные. На схеме ниже показано, как правильно подключить и установить камеру.

Рекомендуем выполнять установку и подключение кабеля в специализированных сервисных центрах.

При наличии в автомобиле системы контроля исправности ламп (например, на автомобилях группы VAG) возможна нестабильная работа КЗВ.

Схема подключения внешней КЗВ



Схема подключения внутрисалонной КЗВ



1. Разъём подключения КЗВ к основному устройству iBOX.
2. Маршрут прокладки кабеля КЗВ в салоне автомобиля.
3. Рекомендуемое место подключения красного провода КЗВ к электропроводке автомобиля.
4. Рекомендуемое место установки КЗВ. Внутрисалонную камеру можно установить как на переднее, так и на заднее стекло автомобиля.

Подробнее с характеристиками и особенностями каждой КЗВ вы можете ознакомиться в соответствующем руководстве на сайте ibox-home.ru.

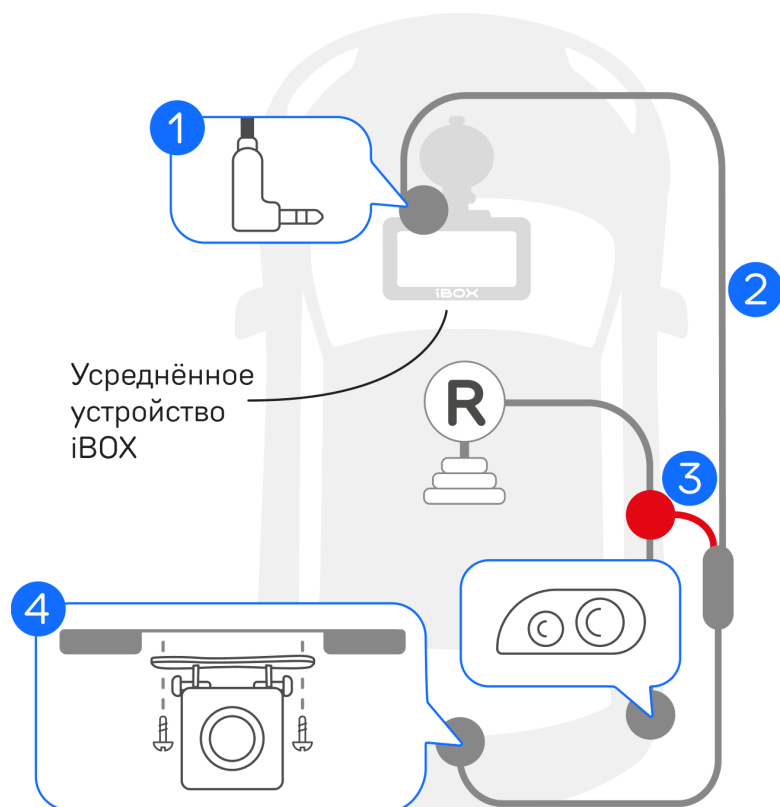
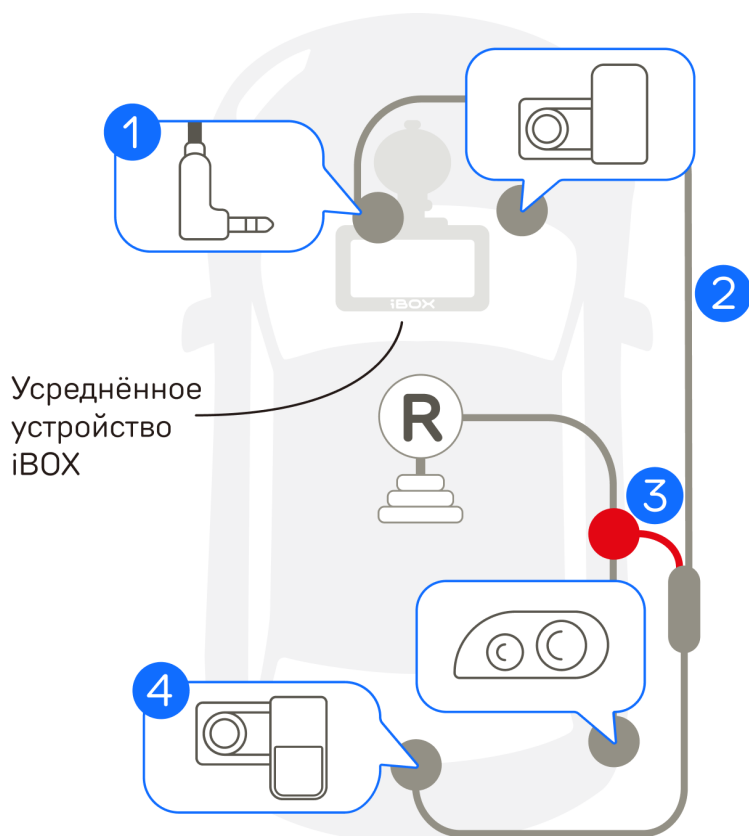
Обновление

- [Обновление с помощью приложения](#)
- [Обновление с помощью карты памяти](#)

Обновление с помощью приложения

Для корректной работы обновите программное обеспечение устройства (ПО). Рекомендуем обновлять ПО через Wi-Fi сразу после покупки.

Устройство поддерживает два варианта обновления ПО: через ПК и через Wi-Fi в приложении **iBOX Assist**. В приложении также можно посмотреть, сохранить и удалить записанные устройством файлы. Узнайте больше о возможностях iBOX Assist на сайте ibox-home.ru и установите приложение.

Для вашей безопасности обновляйте устройство только во время стоянки. Не выключайте двигатель и питание устройства, не нажимайте кнопки во время обновления.

Для корректной работы приложения **выключите VPN** на смартфоне. Включите и предоставьте приложению **доступ к геопозиции**.

Подключите смартфон к устройству iBOX

- Установите приложение **iBOX Assist**.
- Авторизуйтесь.
- Подключите питание к устройству по инструкции.
- Остановите запись кнопкой **REC/OK**.
- Нажмите кнопку **M/📍**, чтобы войти в **Общие настройки**.
- Выберите пункт **Wi-Fi** и **ВКЛ**. На дисплее отобразятся имя сети, пароль: **12345678** и QR-код для скачивания приложения.

- Включите Wi-Fi на смартфоне, отформатируйте карту памяти в приложении и следуйте его подсказкам.
- Устройство добавляется один раз и в дальнейшем всегда будет на главной странице. Останется только подключиться к нему по Wi-Fi.

Установите обновление

- На главной странице приложения нажмите на добавленное устройство.
- Выберите **Обновить iVOX**.
- Нажмите **Проверить обновления**, чтобы увидеть актуальные версии.
- Если есть новая версия, нажмите **Загрузить**, а затем **Установить**.
- Если приложение потребует переключиться на сеть устройства, разрешите сделать это.
- Дождитесь полного завершения обновления. Устройство перезагрузится.

Изготовитель оставляет за собой право изменять приложение для улучшения рабочих характеристик устройства.

Возникли сложности? Смотрите инструкцию по обновлению устройства со смартфона

Смотреть на **YouTube:**

- [для iOS](#)
- [для Android](#)

Смотреть на **Rutube:**

- [для iOS](#)
- [для Android](#)

Обновление с помощью карты памяти

Перед использованием карты проверьте, что она:

- исправна,
- ранее не форматировалась на компьютере,
- имеет достаточно свободного места.

Если ранее карта памяти форматировалась на компьютере, устройство запросит повторное форматирование, что приведёт к удалению всех данных. В этом случае сначала отформатируйте карту в устройстве, а затем используйте её для обновления и записи видео.

Чтобы обновить устройство с помощью карты памяти, скачайте необходимые файлы. Вы можете сделать это двумя способами: через **Личный кабинет** и через раздел **Обновления** на сайте ibox-home.ru.

Рекомендуем обновить базу камер сразу после покупки устройства и далее повторять один раз в неделю.

Устройство поддерживает только карты памяти с файловой системой FAT32, которая автоматически устанавливается при форматировании карты в устройстве. Карты с другими файловыми системами или отформатированные на компьютере не поддерживаются.

Проверьте версию ПО

- Зайдите [на страницу с обновлениями](#).

- Выберите своё устройство.
- Сравните версию ПО с версией ПО устройства (зайдите в Настройки, Версия ПО).
- Если они отличаются, то выполните обновление.

Обновите устройство

- Нажмите кнопку **Скачать** и загрузите файл с обновлением на ПК. **Не изменяйте название файла, иначе устройство не сможет распознать его.**
- Установите карту памяти в ПК и перенесите загруженный файл на карту памяти. Если вы загрузили архив, то разархивируйте содержимое на карту памяти устройства.
- Вставьте карту памяти с загруженным файлом в устройство.
- Подключите устройство через адаптер питания из комплекта к бортовой сети автомобиля. После включения автоматически начнётся обновление ПО.
- Дождитесь полного завершения обновления. После устройство перезагрузится.

Программное обеспечение успешно обновлено. Все настройки, выставленные до обновления, сохранены, и устройство готово к работе.

Возникли сложности? Смотрите инструкцию по обновлению устройства со смартфона

[Смотреть на YouTube](#)

[Смотреть на Rutube](#)

Технические характеристики

Процессор видеорегистратора	SigmaStar 8339
Матрица	Сенсор Galaxy Core GC2053, 2 Мп, CMOS, 1/2.7" с высокой светочувствительностью
Разрешение и частота записи видео	Фронтальная камера: Full HD 1920×1080 (30 к/с), Камера заднего вида: Full HD 1920×1080 (25 к/с) (в комплект не входит)
Угол обзора	170°
Дисплей	3-дюймовый IPS 640×480
Носитель информации	microSD: до 64 Гб, 10 класс, U3, V30
G-сенсор	Есть
Суперконденсатор, микрофон, динамик	Встроенные
Ассистент парковки	Работает только при подключённой КЗВ (в комплект не входит)
Режим парковки	Работает только от кабеля скрытой проводки (в комплект не входит)
WDR, Стабилизатор изображения	Авто

Экспозиция, Баланс белого, ISO	Настраиваемые
Циклическая запись	Фрагменты по 1, 3, 5 минут, без пауз
Кодек	H.264
Размер видеофайла/1 мин	90 Мб, меняется в зависимости от условий снимаемой сцены
Размер видеофайла с КЗВ/1 мин	90 Мб, меняется в зависимости от условий снимаемой сцены
Защита файла от перезаписи, Автостарт записи	Есть
Формат видео/фото	MOV/JPG
Штамп на запись	Госномер автомобиля, дата, время, скорость, координаты
Процессор радар-детектора	GigaDevice
Обеспечивает приём в пассивном режиме радиоизлучения и лазерного излучения в диапазонах	СТРЕЛКА СТ; К — 24.150 ГГц ±100 МГц Лазер — 800-1100 нм
Обработка радиосигнала	Цифровая
Сигнатурное детектирование	ПОЛИСКАН, АМАТА, КРИС, КОРДОН, СТРЕЛКА, РОБОТ и др.
GPS-модуль	В креплении, поддерживает GPS, BeiDou
Крепление	Магнитное на двухстороннем скотче с активным питанием

Длина шнура	3,5 м
Разъём адаптера	microUSB
Входное напряжение адаптера	12/24 В
Выходное напряжение / ток разъёма microUSB адаптера	5,2 В / 2 А
Выходное напряжение / ток USB-разъёма адаптера	5 В / 2 А
Номинальный ток предохранителя в адаптере питания	2 А
Потребляемый ток	0,4 А
Потребляемый ток со второй камерой (в комплект не входит)	0,5 А
Потребляемый ток при записи в режиме парковки	0,2 А
Потребляемый ток при записи в режиме парковки со второй камерой	0,3 А
Габаритные размеры / масса нетто устройства	97 × 57 × 36 мм / 108 ±10 г
Габаритные размеры / масса брутто упаковки	178 × 144 × 66 мм / 573 ±25 г
Рабочая температура	от -30 до +55 °С
Температура хранения и транспортировки	от -35 до +70 °С

Настройка устройства

Устройство настроено для оптимальной работы и готово к использованию. При необходимости вы можете изменить параметры, воспользовавшись таблицами и инструкцией ниже.

- [Настройки параметров радар-детектора](#)
- [Настройки параметров видеорегистратора](#)

Настройки параметров радар-детектора

Включите устройство. Нажмите кнопку **REC/OK** для остановки видеозаписи и кнопку **M** для входа в меню и переключения между разделами настроек. Всего в меню пять разделов: Настройки радар-детектора, Настройки видеорегистратора, Настройки фото, Производство, Общие настройки.

С помощью кнопок **▲**, **▼** и **OK** настройте устройство. **Синим** в тексте выделено значение по умолчанию, которое является оптимальным для использования устройства.

Подпункт	Диапазон/Значение	Описание
Страна	Россия Казахстан Узбекистан	Режимы детектирования с разными настройками, адаптированными для разных стран
Режимы радара	SMART	Автоматическое изменение типов оповещения и режимов детектирования в зависимости от текущей скорости автомобиля
	МЕГАПОЛИС	Радар-детектор работает как GPS-информатор
	ТИХИЙ ГОРОД ГОРОД ТРАССА ТУРБО	Режимы с различными настройками детектирования

Автоотключение звука РД	Выкл., 10 км/ч... 40 км/ч... 70 км/ч	Выбор значения скорости, ниже которого звуковое оповещение по радарной части автоматически выключается, но визуальное оповещение остаётся. При достижении заданной скорости звуковое оповещение по радарной части включается и работает в штатном режиме
Автоотключение звука GPS	Выкл., 0 км/ч... 40 км/ч... 100 км/ч	Выбор значения скорости, ниже которого звуковое оповещение по базе камер автоматически выключается, но визуальное оповещение остаётся. При достижении заданной скорости, оповещения по базе камер включаются и работают штатно
Auto ULTRA MUTE	Выкл. , 10 км/ч... 80 км/ч	Возможность установить значение скорости, ниже которого устройство включает режим экстрата приглушения и подаёт одиночный сигнал при приёме сигналов в радиодиапазоне и при оповещении по базе камер
Auto MUTE	30%, 50% , 70%, Выкл.	Автоматическое приглушение звука через несколько секунд после начала оповещения. Позволяет настроить уровень приглушения звука
Звук X-диапазон	Звук: 1... 5 ...9	Выбор звукового оповещения для разных диапазонов частот из предложенных типов звуков
Звук K-диапазон	Звук: 1... 3 ...9	

Звук Ка-диапазон	Звук: 1... 4 ...9	
Звук Стрелка	Звук: 1... 3 ...9	
Звук Лазер	Звук: 1... 6 ...9	

Х-диапазон	Вкл./ Выкл.	Детектирование частоты излучения в разных диапазонах
К-диапазон	Вкл./ Выкл.	
Ка-диапазон	Вкл./ Выкл.	
Стрелка	Вкл./ Выкл.	
Лазер	Вкл./ Выкл.	
Сигнатура	Вкл. /Выкл.	
Робот	Вкл./ Выкл.	
Чувствительность Лазера	Высокая, Средняя, Низкая	Уровень чувствительности лазерного излучения
Чувствительность К	Высокая, Средняя, Низкая	Уровень чувствительности устройства в К-диапазоне
Traffistar	Вкл./ Выкл.	Информирование о детектировании сигналов комплекса Traffistar (включать в стране использования)
Traffistar 1	Вкл./ Выкл.	

База камер GPS	Вкл. /Выкл.	Вкл. Устройство оповещает о камерах по базе камер Выкл. Устройство не использует базу камер для оповещения о камерах (использует только радарный модуль)
Пост ДПС	Вкл. /Выкл.	Оповещение о разных типах комплексов фотовидеофиксации нарушений ПДД по базе камер
Муляж	Вкл. /Выкл.	
Контроль светофора	Вкл. /Выкл.	
Мобильная засада	Вкл. /Выкл.	
Платон	Вкл. /Выкл.	
Автобусная полоса	Вкл. /Выкл.	
Контроль остановки	Вкл. /Выкл.	
Пешеходный переход	Вкл. /Выкл.	
КСС	Вкл. /Выкл.	
Камера в спину	Вкл. /Выкл.	
SMART отключение РД	0 км/ч... 40 км/ч... 70 км/ч	Выбор значения скорости, ниже которого оповещение по радарной части будет

		автоматически выключаться. Устройство оповещает только по базе камер. При достижении заданной скорости оповещение по радарной части включается и работает в штатном режиме
SMART ТИХИЙ ГОРОД	0 км/ч... 60 км/ч ... 90 км/ч	Возможность установить скорость, выше которой устройство будет автоматически переключаться в соответствующий режим
SMART ТРАССА	0 км/ч... 80 км/ч ... 120 км/ч	
SMART ТУРБО	80 км/ч... 110 км/ч ... 150 км/ч	
SMART-определение GPS-точек	Вкл. /Выкл.	Вкл. Дальность оповещения по базе камер зависит от скорости. Выкл. Дальность оповещения по базе камер зависит от выбранного параметра в пункте настроек Расстояние определения точек GPS Подробнее в разделе Расстояние оповещения по базе камер в режимах детектирования
Расстояние точек GPS	200... 500 ... 1500 м	Подробнее в разделе Принцип работы базы камер
Допустимое превышение скорости	Россия: 0... +19 км/ч Казахстан: 0... +10 ... +19 км/ч Узбекистан: 0 ... +19 км/ч	Корректировка установленного ограничения скорости в базе камер Подробнее в разделе Снизьте скорость

Максимальная скорость	Выкл. , 60... 150 км/ч	Выбор максимального значения скорости, при достижении которого устройство голосовым оповещением будет требовать снизить скорость до разрешённого уровня
-----------------------	----------------------------------	---

Фильтр X Сигнатур	Смарт , Авто, 0... 9	Выбор значения фильтрации для разных режимов работы радара
Smart X Signature Тихий город	0... 4 ... 9	
Smart X Signature Город	0... 3 ... 9	
Smart X Signature Трасса	0... 2 ... 9	
Smart X Signature Турбо	0 ... 9	

Приоритет оповещений	РД /GPS	
Снижайте скорость	Вкл. , Выкл., 300... 800	Регулировка расстояния, за которое будет звучать предупреждение Снижайте скорость! Подробнее в разделе Снижайте скорость!
Калибровка скорости	GPS +0%... GPS	Настройка калибровки скорости, чтобы показания скорости на спидометре автомобиля и в устройстве совпадали.

	<p>+3%... GPS +7%</p>	<p>Для определения скорости устройство использует данные, рассчитанные GPS-модулем. Выберите параметр корректировки от +0% до +7%. Значение GPS +7% увеличит отображаемую скорость на дисплее устройства и в штампе видео на 7%. Например, скорость по спидометру составляет 40 км/ч, скорость по GPS-модулю — 38 км/ч. Чтобы значения были одинаковые, выберите калибровку скорости +6%, чтобы значение скорости на устройстве стало 40 км/ч.</p> <p>Обратите внимание, что все функции устройства, зависящие от скорости, будут использовать откорректированные данные</p>
<p>Удалить все точки POI</p>	<p>Да/Нет</p>	<p>Удаление всех занесённых вручную точек пользователя из базы камер</p>

Настройки параметров видеорегистратора

Включите устройство. Нажмите кнопку **REC/OK** для остановки видеозаписи и кнопку **M** для входа в меню и переключения между разделами настроек. Всего в меню пять разделов: Настройки радар-детектора, Настройки видеорегистратора, Настройки фото, Воспроизведение, Общие настройки.

С помощью кнопок **▲**, **▼** и **OK** настройте устройство. **Синим** в тексте выделено значение по умолчанию, которое является оптимальным для использования устройства.

Подпункт	Диапазон/Значение	Описание
Настройки видеорегистратора		
Разрешение	1920×1080 (30 к/с) , 1280×720 (30 к/с)	Выбор разрешения записи
Запись звука	Вкл. /Выкл.	Включение/выключение записи звука
Частота	50 Гц / 60 Гц	Выбор частоты для исключения мерцания в записи
Цикл записи	1 минута , 3 минуты, 5 минут	Продолжительность одного видеофайла при циклической записи
G-сенсор	Выкл. /Низкая/ Средняя/Высокая	Выбор уровня чувствительности датчика

Подпункт	Диапазон/Значение	Описание
Датчик движения	Выкл. /Низкая/ Средняя/Высокая	Выбор уровня чувствительности датчика
Госномер авто	Вкл./ Выкл.	Установка госномера авто в штампе
Таймлапс	Выкл. , 100 мс, 500 мс, 1 с, 3 с	Функция интервальной съёмки (вся последовательность кадров «сшивается» в отдельный видеоролик)
Штамп скорости на видео	Вкл. , Выкл., 80км/ч... 150 км/ч	Установка значения, до которого скорость автомобиля будет отображаться в штампе на видеозаписи
Штамп	Выкл, Логотип, Дата, Дата+Логотип	Выбор информации для отображения на штампе
Информация о SD-карте	Осталось видео: Осталось фото:	Информация о доступном объёме на карте памяти
Форматирование	Да/Нет	Форматирование карты памяти
Настройки фото		
Разрешение	3М /2М/1.2М	Разрешение фотографий в мегапикселях
Качество фото	Высокое /Среднее	Выбор качества фотографий

Подпункт	Диапазон/Значение	Описание
Режим съёмки	Авто /Спорт/Портрет/ Пейзаж/Снег/Пляж/ Фейерверк	Выбор режима съёмки
Экспозиция	-2... 0 ... +2	Настройка экспозиции фото
Баланс белого	Авто /Солнце/Пасмурно/ Флуоресцент 1/ Флуоресцент 2/ Лампа накаливания	Настройка передачи цвета
ISO	Авто , ISO100... ISO3200	Светочувствительность матрицы при съёмке
Цвет	Нормальный /Яркий/ Черно-белый	Настройка цвета фотографий
Эффекты	Нормально /Сепия/ Черно-белый/Негатив	Выбор цветового эффекта
Воспроизведение		
Громкость	0... 5 ...10	Громкость звука
Удаление	Удалить один /Удалить все видеозаписи/Удалить все фото	Удаление фотографий и видеозаписей
Блокировка	Блокировка файла /Разблокировка файла/Блокировать все/ Разблокировать все	Блокировка файлов

Подпункт	Диапазон/Значение	Описание
Общие настройки		
Wi-Fi	Вкл./ Выкл.	Включение/выключение Wi-Fi
Режим парковки	Вкл. /Выкл.	Включение/выключение Режим парковки
Таймлапс в Режиме парковки	Выкл. , 100 мс, 500 мс, 1 с, 3 с	Выбор интервала между кадрами для ускоренной съёмки в Режиме парковки
Изображение при парковке	Незеркальное/ Зеркальное	Включение/выключение зеркальной записи камеры заднего вида
Информация на заставке	РД/ РД+ВР	Выбор отображения информации на заблокированном экране. При выборе РД+ВР во время сработок на экране будет появляться видеоизображение с регистратора и информация о камере. При выборе РД оповещения по базе камер или радарной части будут появляться на черном фоне, без изображения с камеры видеорегистратора
Заставка экрана	Спидометр / Тёмный экран / Тёмный экран 2	Выбор отображаемой на экране заставки

Подпункт	Диапазон/Значение	Описание
Автоотключение экрана	Выкл. , 10 с, 30 с, 1 мин, 3 мин	Показ выбранной заставки через установленное время
Приветствие	Вкл. /Выкл.	Включение/выключение отображения на экране логотипа iBOX
Функция АнтиСон	Вкл./ Выкл.	Функция для самоконтроля в дальних поездках, если водитель засыпает за рулём
База камер устарела!	Вкл./ Выкл.	Голосовое оповещение, если база камер не обновлялась более 60 дней
Пристегните ремень безопасности	Вкл./ Выкл.	Автоматическое напоминание о необходимости пристегнуть ремень безопасности при включении устройства
Состояние GPS	Отображение спутников	Отображение спутников
Куранты	Вкл./ Выкл.	Ежечасное голосовое оповещение о времени, работающее в фоновом режиме
Часовой пояс	-12... +3 ... +12	Установка часового пояса, в котором будет эксплуатироваться устройство

Подпункт	Диапазон/Значение	Описание
Индикатор записи	Вкл./ Выкл.	Индикатор показывает, что видеозапись включена
Переворот экрана	Вкл./ Выкл.	В случае размещения устройства на приборной панели информация на экране будет отображаться правильно
Дата и время	По GPS / Установить вручную	Установка даты и времени по GPS или вручную
Сбросить настройки	Да/Нет	Сброс до заводских настроек
Версия ПО	FW: xxx БАЗА КАМЕР: xxxxxx RD: xxx Alta LaserScan WiFi Signature Dual	Просмотр информации о наименовании устройства, версии программного обеспечения, дате базы камер

Подробнее о детектировании

- [Технология LaserScan](#)
- [Фильтрация](#)
- [Детектирование радаров и лазеров](#)
- [Режим SMART](#)
- [Функция SMART-отключение радарной части](#)
- [Виды сигнатур](#)

Технология LaserScan

Технология **LaserScan** объединяет в себе лазерный модуль, сигнатурное детектирование Signature Mode, усиление слабых и отражённых сигналов радарным модулем и особый поисковый алгоритм. Она анализирует и распределяет сигналы, выделяя наиболее близкие по характеристикам к радарным сигналам. С помощью LaserScan устройство детектирует большинство современных полицейских радаров: например, маломощные радары типа Кордон-Про, Скат-М (в том числе направленные «в спину»), Multiradar (Робот) и лазерные радары типа Полискан.

Для автомобилей с атермальным (с инфракрасным фильтром) и/или теплоотражающим лобовым стеклом, и/или обогревом лобового стекла: возможны задержка поиска GPS-сигнала, погрешность в определении текущей скорости и других GPS-параметров, пониженный уровень приёма сигнала от радаров (Стрелка, К-диапазон и т. д.). В этих случаях работа GPS-модуля и радарного модуля будет затруднена вплоть до полной блокировки и прекращения работы обоих модулей.

Фильтрация

Signature Mode (signature — подпись) минимизирует ложные срабатывания, а также распознаёт тип и название большинства полицейских радаров и радарных комплексов.

В память устройства занесена обширная и регулярно обновляемая библиотека образцов сигналов (библиотека Z-сигнатур) от различных источников, встречающихся на дорогах России и СНГ (полицейские радары и радарные комплексы, автоматические двери, рации, датчики парковки, датчики «мёртвых» зон, активный круиз-контроль и др.). Каждому сигналу в такой библиотеке соответствует уникальная сигнатура, по которой Signature Mode определяет тип источника: радар, автоматическая дверь, рация, датчик парковки и пр.

Таким образом устройство предупреждает только о стоящих впереди радаров и радарных комплексах и отсеивает остальные сигналы, не перегружая водителя ложными оповещениями.

Настройки **Фильтра X Сигнатур** позволяют подобрать комфортную для вас степень фильтрации сигналов. Звуковые оповещения о камере при силе сигнала ниже установленного значения будут автоматически выключаться.

Фильтр X Сигнатур регулирует чувствительность детектора и позволяет сократить количество ложных срабатываний. Фильтр настраивается по шкале уровня принимаемого сигнала от 1 до 9, где 1 — низкий уровень сигнала, а 9 — высокий. Рекомендуется постепенно увеличивать значение фильтра в случае детектирования устройством большого количества ложных сигналов. Помните, что с увеличением значения Фильтра X Сигнатур, количество звуковых оповещений о обнаруженных радаров будет снижаться.

При выборе значения **Смарт** фильтрация сигналов будет зависеть от работающего на текущий момент режима: Тихий город, Город, Трасса, Турбо. Например, при значении Фильтра X Сигнатур Тихий город — 4 устройство не будет подавать звуковых оповещений, пока уровень обнаруженного сигнала менее 4 в режиме детектирования Тихий город. При выборе значения **Авто** фильтрация сигналов будет зависеть от текущей скорости: 0-40 км/ч — 9, 40-60 км/ч — 6, 60-80 км/ч — 4, 80-90 км/ч — 2, свыше 90 — 0.

Детектирование радаров и лазеров

Сигналы от радаров принимает радарная часть устройства. Она включает в себя радарную антенну и лазерный приёмник. Устройство обрабатывает излучения в лазерном и радиодиапазонах (К и СТ), а затем информирует пользователя о принятом сигнале.

В устройстве предусмотрены разные режимы детектирования для автоматической фильтрации принимаемых сигналов: **Тихий город, Город, Трасса** и **Турбо**. В таблице указано, какие диапазоны включены и выключены в каждом режиме по умолчанию.

Режим/На дисплее	Сигнатура			
	Сигнатура	Ст	К	Лазер
Тихий город/Т. ГОРОД	Вкл.	Выкл.	Выкл.	Выкл.
Город/ГОРОД	Вкл.	Выкл.	Выкл.	Выкл.
Трасса/ТРАССА	Вкл.	Вкл.	Выкл.	Выкл.
Турбо/ТУРБО	Вкл.	Вкл.	Выкл.	Вкл.
Мегаполис/МЕГА-ИС	Выкл.	Выкл.	Выкл.	Выкл.
Смарт/СМАРТ	Режимы переключаются автоматически в зависимости от скорости автомобиля. Подробнее о режиме рассказано далее			

В режиме **Мегаполис** отключён приём всех радарных диапазонов, и устройство оповещает только по базе камер. Рекомендуем использовать в городах с высоким фоном радиоизлучения, который создает помехи для радарного модуля.

Режим SMART

Особенности езды на автомобиле зависят от разных факторов. Например, от местности и скоростного режима: в черте города он ниже (от 0 до 80 км/ч), за городской чертой разрешённая скорость значительно выше. Чтобы устройство заранее предупреждало о скоростном контроле на любом участке дороги, а водителю не приходилось вручную переключаться между режимами, разработан **Режим SMART** или режим умного детектирования.

Детектирование поделено на режимы **Тихий город, Город, Трасса и Турбо**. Каждому из них по умолчанию присвоены включённые и выключенные диапазоны принимаемых частот (подробнее в разделе Детектирование радаров и лазеров). Устройство само выбирает необходимый режим детектирования и расстояние для оповещения в зависимости от скорости автомобиля, определяемой модулем GPS. Чем выше скорость, тем на большем расстоянии от камеры прозвучит оповещение о том или ином радаре.

Вы можете самостоятельно выбрать значения скорости, при которых будут переключаться режимы. Изменяя значения скорости в **Smart-настройках (SMART Город, SMART Трасса, SMART Турбо)**, вы регулируете, в каком скоростном диапазоне получите оповещения за 100, а в каком за 1200 метров до полицейского радара.

Этот режим будет полезен, если у вас часто меняется ситуация на дороге (ехали по трассе, въехали в город, выехали на оживлённую магистраль и т. д.). Обратите внимание, что настройки, изменённые вручную в любом режиме, сохраняются в режиме SMART. Это значит, что режим Город и режим SMART Город будут настроены одинаково.



Функция SMART-отключение радарной части

В одном диапазоне частот могут работать как камеры контроля нарушений, так и другие устройства с похожей сигнатурой. Чтобы получать уведомления только от камер контроля, вы можете установить скорость, ниже которой устройство будет оповещать только по базе камер, а оповещение по радарной части будет автоматически выключаться. При достижении заданной скорости оповещение по радарной части снова включится.

Настроить SMART-отключение радарной части можно в **Настройках радар-детектора**, раздел **SMART настройки**, пункт **SMART отключение РД**: возможный диапазон скоростей от 0 до 70 км/ч.

Так, при выставленном значении скорости 20 км/ч вы не будете получать никаких оповещений от радарной части, пока скорость автомобиля не станет выше установленного значения. Если вы едете по городу на низкой скорости (например, 20 км/ч) и точно не нарушаете скоростной режим, устройство все равно будет уведомлять вас обо всех полученных сигналах. Чтобы избавиться от лишних уведомлений, радарная часть устройства будет автоматически отключаться, если скорость снизится до выбранного в настройках значения.

Виды сигнатур

Тип радара (сигнатура)	Индикация на дисплее
К-ДИАПАЗОН	К
КРИС	КРИС
ИСКРА	ИСКРА
БИНАР	БИНАР
КОРДОН	КОРДОН
КОРДОН-М	КОРДОН
КОРДОН-КРОСС	КОРДОН
КОРДОН-ПРО	КОРДОН
КРЕЧЕТ	КРЕЧЕТ/СКАТ
МУЛЬТАРАДАР/РОБОТ	РОБОТ
РАДИС	РАДИС
ВИЗИР	ВИЗИР
СКАТ	СКАТ
СКАТ-М	СКАТ
ОСКОН	СКАТ

Тип радара (сигнатура)	Индикация на дисплее
ВОКОРД	ВОКОРД
СОКОЛ	СОКОЛ
ПОЛИСКАН	ПОЛИСКАН
ЛАЗЕР	ЛАЗЕР
ЛИСД	ЛИСД
АМАТА	АМАТА
СТРЕЛКА	СТРЕЛКА

Система оповещений

- Оповещение по базе камер
- Гейгер-эффект
- Заставка экрана
- Функция АнтиСон
- Снижайте скорость
- Точка POI

Оповещение по базе камер

- Принцип работы базы камер
- Расстояние оповещения по базе камер в режимах детектирования
- Типы комплексов, определяемые по базе камер
- Фиксируемые правонарушения
- Автоураган/Автодория

Принцип работы базы камер

Устройство оснащено GPS-антенной, а в память загружена база данных радаров и камер, а также безрадарные комплексы (не имеющие радарного излучения, например, Автоураган) и специальные радарные комплексы.

Чтобы обновить базу камер, воспользуйтесь приложением **iBOX** или скачайте файл с обновлением на официальном сайте торговой марки iBOX. Подробнее об этом смотрите в разделе **Обновление**. Рекомендуем обновить базу камер сразу после покупки устройства и далее обновлять раз в неделю. В устройстве предусмотрена функция напоминания о том, что база камер устарела.

Для обнаружения камер по GPS устройство по умолчанию использует функцию **SMART Определение GPS-точек**: чем выше текущая скорость, тем на большем расстоянии устройство предупредит об обнаружении камеры.

Если вместо режима Смарт в настройках вручную выставлен любой другой режим (Тихий город, Город, Трасса, Турбо или Мегаполис) и функция SMART-определение GPS точек выключена, то расстояние, в пределах которого будет работать оповещение по базе камер, необходимо выставить вручную в пункте настроек **Расстояние определения точек GPS**.

Зависимость расстояния оповещений о камерах от скорости движения автомобиля

Скорость, км/ч	Расстояние, м
0-40	200

Скорость, км/ч	Расстояние, м
40-60	300
60-80	500
80-100	700
100-120	900
120 и выше	1500

Если при скорости автомобиля 110 км/ч в радиусе 900 метров по курсу движения есть радар, камера, комплекс фотовидеофиксации нарушения ПДД, точка POI, устройство сообщит наименование радара или голосовой подсказкой оповестит **Впереди камера!** На дисплее отобразится текущая скорость, расстояние до точки по GPS-базе и ограничение скорости.



Для автомобилей с атермальным (с инфракрасным фильтром) и/или теплоотражающим лобовым стеклом, и/или обогревом лобового стекла: возможны задержка поиска GPS-сигнала, погрешность в определении текущей скорости и других GPS-параметров, пониженный уровень приёма сигнала от радаров (Стрелка, К-диапазон и т. д.). В этих случаях работа GPS-модуля и радарного модуля будет затруднена вплоть до полной блокировки и прекращения работы обоих модулей.

Расстояние оповещения по базе камер в режимах детектирования

При детектировании по базе камер оповещения работают следующим способом: чем выше текущая скорость автомобиля, тем на большем расстоянии от камеры устройство предупредит о её обнаружении. Отключить зависимость расстояния оповещений от скорости можно в пункте меню **SMART определение GPS-точек**.

Режим	Значение по умолчанию	Диапазон
Тихий город	500 м	200-1500 м
Мегаполис	500 м	
Город	600 м	
Трасса	1000 м	
Турбо	1200 м	
Смарт	Зависит от режимов работы радара	

Типы комплексов, определяемые по базе камер

Название комплекса	Индикация на дисплее
Автоураган	АВТОУРАГАН
Автодория	АВТОДОРИЯ
Стрелка	СТРЕЛКА
Крис	КРИС
Кордон	КОРДОН
Кордон-М	КОРДОН
Кордон-Кросс	КОРДОН
Кордон-Про	КОРДОН
Скат	СКАТ
Скат-М	СКАТ
Поток	ПОТОК
Платон	ПЛАТОН
Муляж	МУЛЯЖ

Название комплекса	Индикация на дисплее
Стрелка-Видеоблок	СТРЕЛКА
Места	МЕСТА
Азимут	АЗИМУТ
Интегра	ИНТЕГРА
Мультирадар/Робот	РОБОТ
Одиссей	ОДИССЕЙ
Коперник	КОПЕРНИК
Орлан	ОРЛАН
ПКС	ПКС
Птолемей-С	ПТОЛЕМЕЙ
Рапира	РАПИРА
Сергек	СЕРГЕК
Сова	СОВА
Спецлаб-Перекресток	СПЕЦЛАБ
Дозор-К	ДОЗОР-К
Аргус	АРГУС
Автопатруль	АВТОПАТРУЛЬ
Vlatacom	VLATACOM

Название комплекса	Индикация на дисплее
RoadScan	ROADSCAN
Redspeed	REDSPEED
Сфинкс	СФИНКС
Трафик-Сканер К	ТРАФИК
Форсаж	ФОРСАЖ
Арена	АРЕНА
Оскон	ОСКОН
Вокорд	ВОКОРД
Стрит Фалькон	СТРИТ ФАЛЬКОН

Фиксируемые правонарушения

Фиксируемое правонарушение	Индикация на дисплее
Контроль автобусной полосы	ПОЛОСА ОТ
Контроль светофора	СВЕТОФОР
Контроль остановки	ПАРКОН
Контроль средней скорости старт	КСС СТАРТ
Контроль средней скорости финиш	КСС ФИНИШ
Возможна мобильная засада	М.ЗАСАДА
Камера в спину	Камера в спину
Пешеходный переход	ПЕШЕХОД
Пост ДПС	ПОСТ ДПС
Контроль разметки	Контроль разметки

Автоураган/Автодория

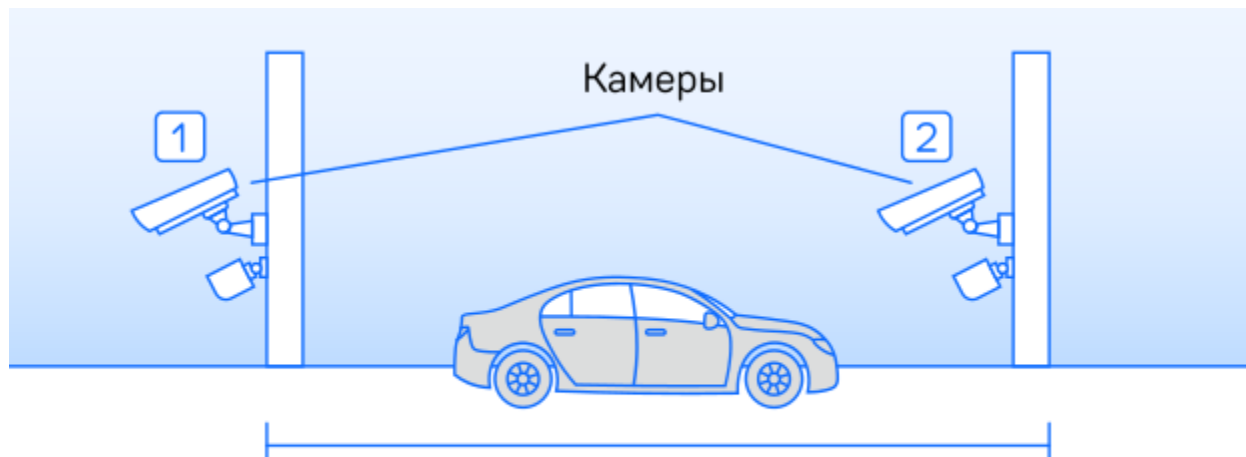

$$\text{Средняя скорость} = \frac{\text{Расстояние участка}}{\text{Время проезда}}$$

Система Автоураган/Автодория фиксирует нарушение скоростного режима между двумя удалёнными (от 0,5 км до 10 км) камерами путём расчёта средней скорости (подробнее на сайте: avtouragan.ru и avtodoria.ru).

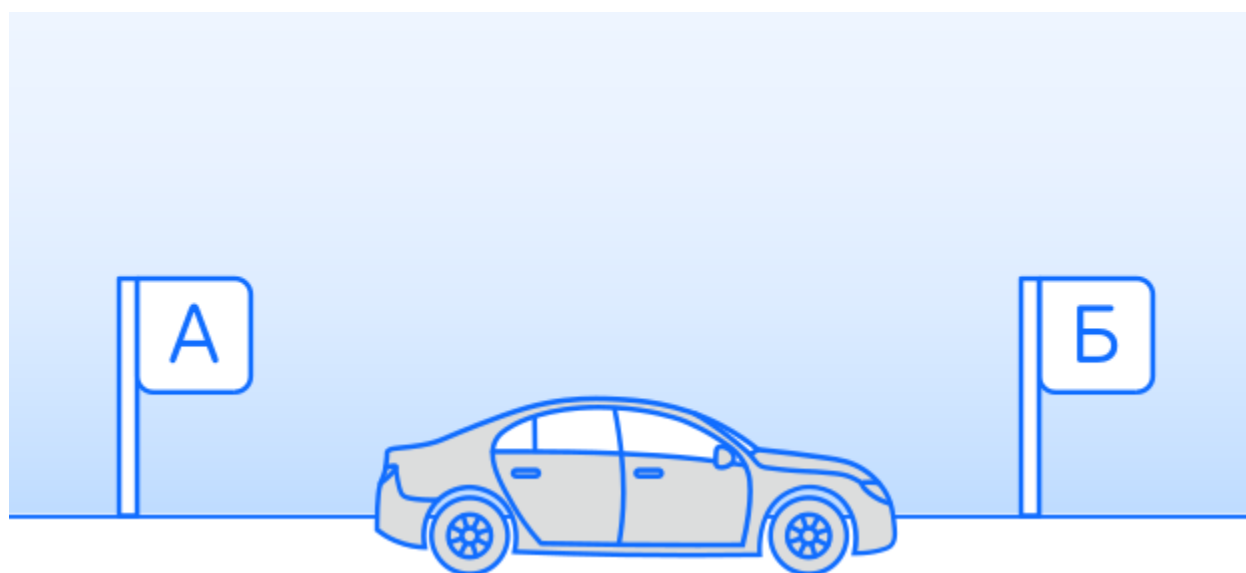

Важной составляющей системы является использование GPS-приёмника, который предоставляет данные о месте фиксации автомобиля и сигналы точного времени, по которому синхронизируются все камеры системы Автоураган/Автодория.

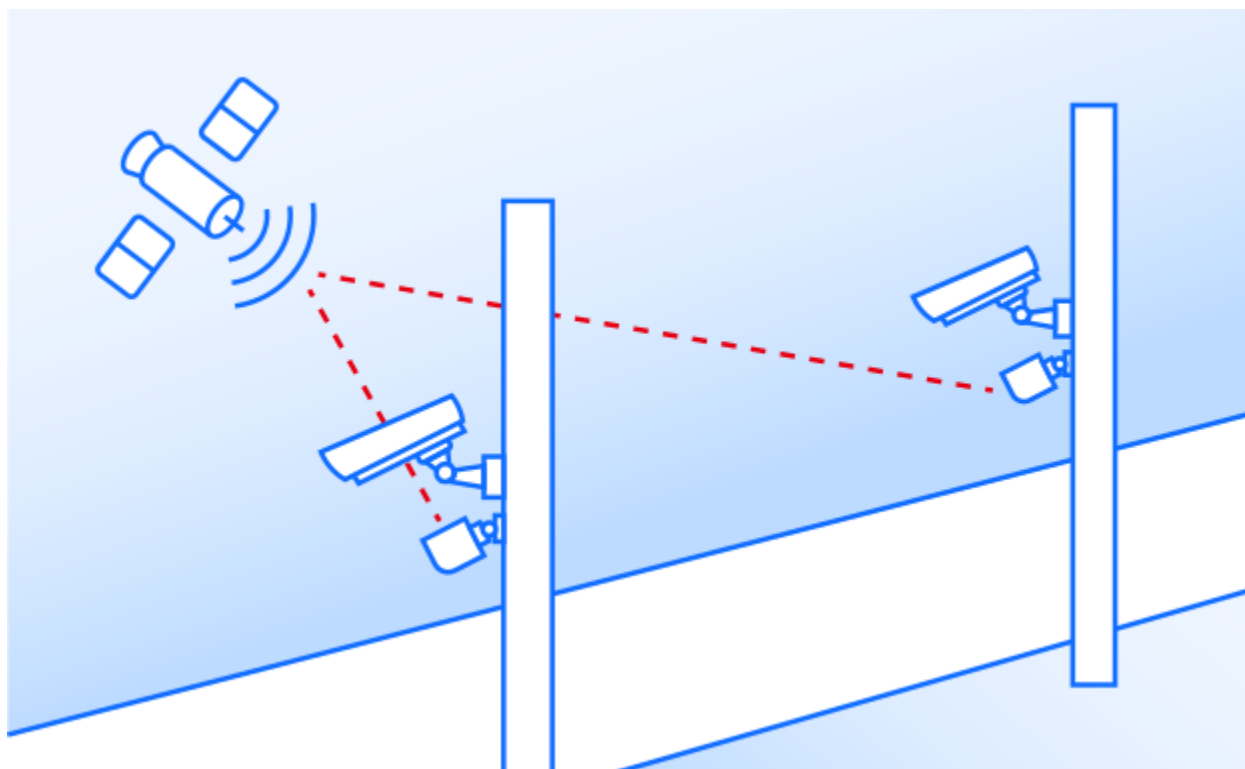

Автоураган/Автодория позволяет осуществлять непрерывный контроль за характером движения транспортного средства, задействуя камеры системы в нескольких зонах контроля одновременно. Например, три камеры могут образовать две зоны непрерывного контроля, четыре камеры — три зоны контроля и т. д.

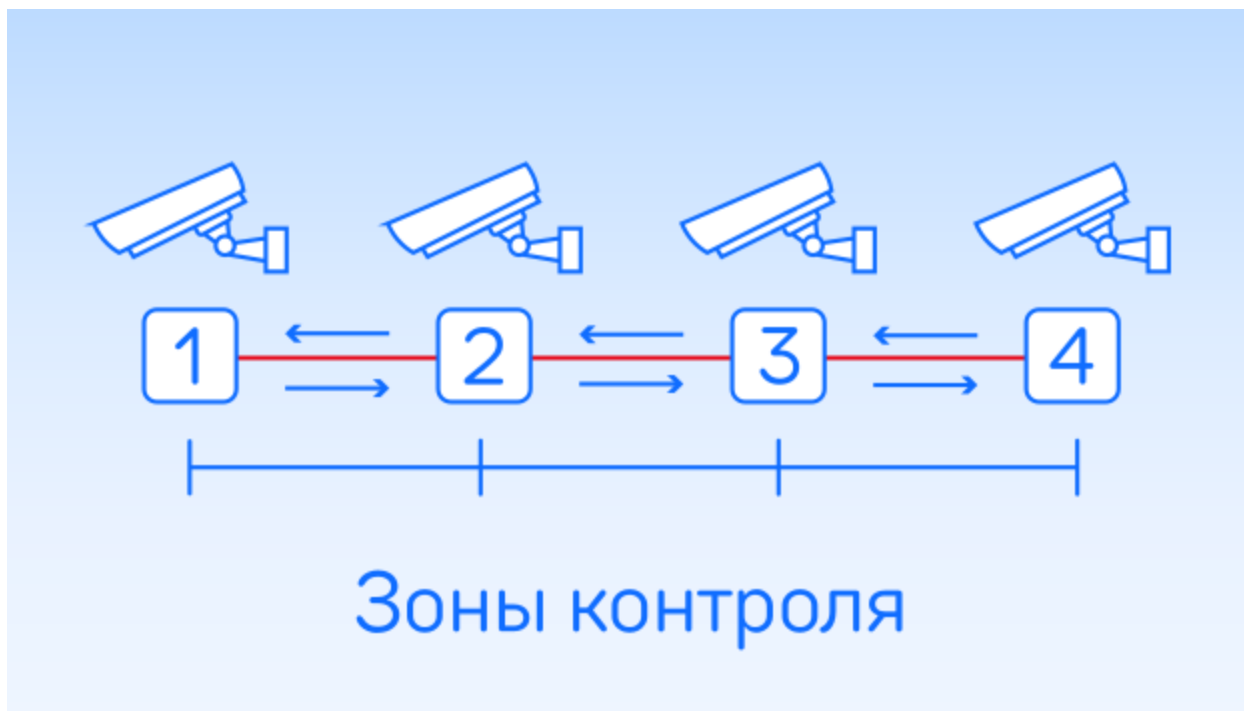

Конструкция камеры Автоураган/Автодория исключает использование излучателей и делает камеру незаметной для радар-детекторов без GPS-базы камер.

Гейгер-эффект

Функция Гейгер-эффект показывает силу принятого излучения полицейского радара на шкале из 9 уровней. Чем ближе автомобиль к радару, тем длиннее шкала, отображающая уровень сигнала. Цвет меняется от зелёного до красного в той же зависимости: зелёный — излучение слабее и радар далеко, красный — излучение сильнее и радар близко.



Заставка экрана

В устройстве предусмотрен выбор заставки экрана в отсутствии оповещений.

Спидометр — на экране отображается текущая скорость автомобиля, но с началом оповещения включается визуальное отображение информации и звуковое сопровождение.

Тёмный экран — экран остаётся полностью тёмным, но с началом оповещения включается визуальное отображение информации и звуковое сопровождение.

Тёмный экран 2 — экран остаётся полностью тёмным, но с началом оповещения включается только звуковое сопровождение.

Функция АнтиСон

Функция **АнтиСон** помогает контролировать внимание во время вождения. Функция активна при отсутствии сигналов тревоги. Для её включения/выключения выберите соответствующий пункт в **Настройках параметров видеорегистратора, Общие настройки**. После включения функции устройство с интервалом в 60 секунд начнёт издавать звуковое предупреждение **Вы ведёте автомобиль долгое время, пожалуйста, отдохните!**

Пользуйтесь функцией АнтиСон только в экстренных случаях. Не садитесь за руль в уставшем состоянии. Не полагайтесь полностью на функцию АнтиСон — это может привести к аварийной ситуации.

Снижайте скорость

Голосовое оповещение **Снижайте скорость!** срабатывает в следующих ситуациях:

Если средняя скорость автомобиля превышает разрешённую (на участке между такими камерами полиции, как Автоураган, Автодория, Сергек и т. п.). При этом учитывается допустимое превышение скорости, установленное в разделе **Дополнительные настройки**.



Если скорость автомобиля превышает разрешённую (перед такими камерами полиции, как Кордон, Одиссей, Робот, Кречет, Mesta, Поток). При этом учитывается допустимое превышение скорости, установленное в разделе **Дополнительные настройки**.

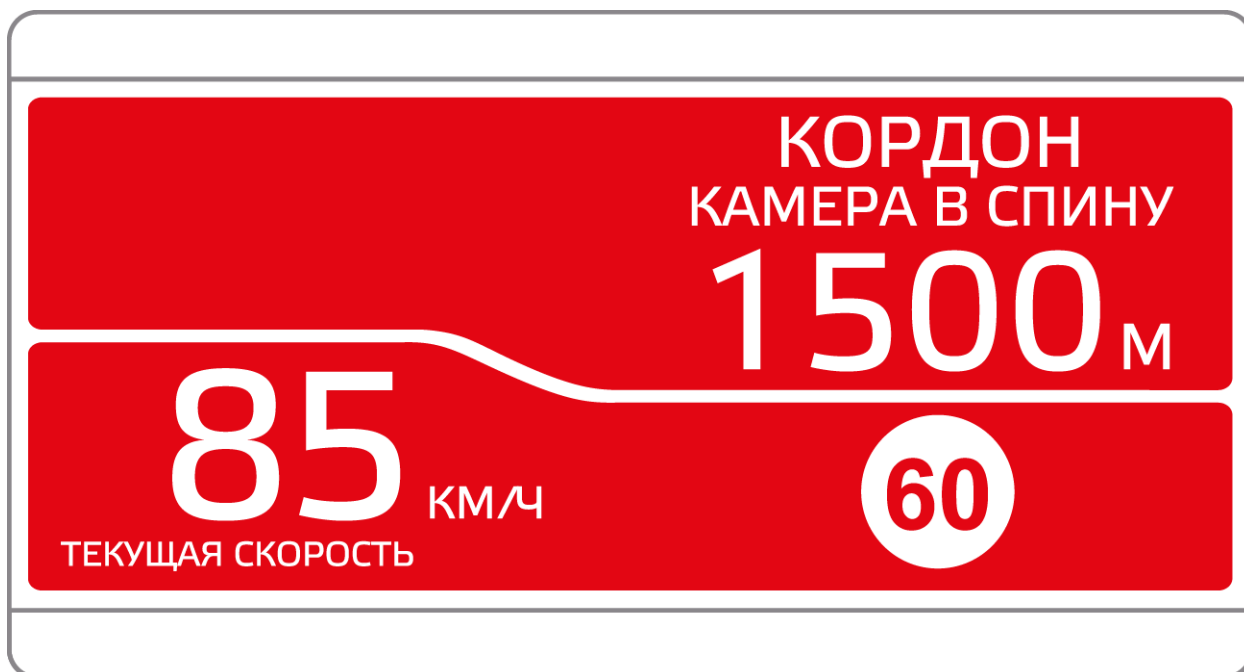

Если текущая скорость превысит значение параметра **Моя скорость**:

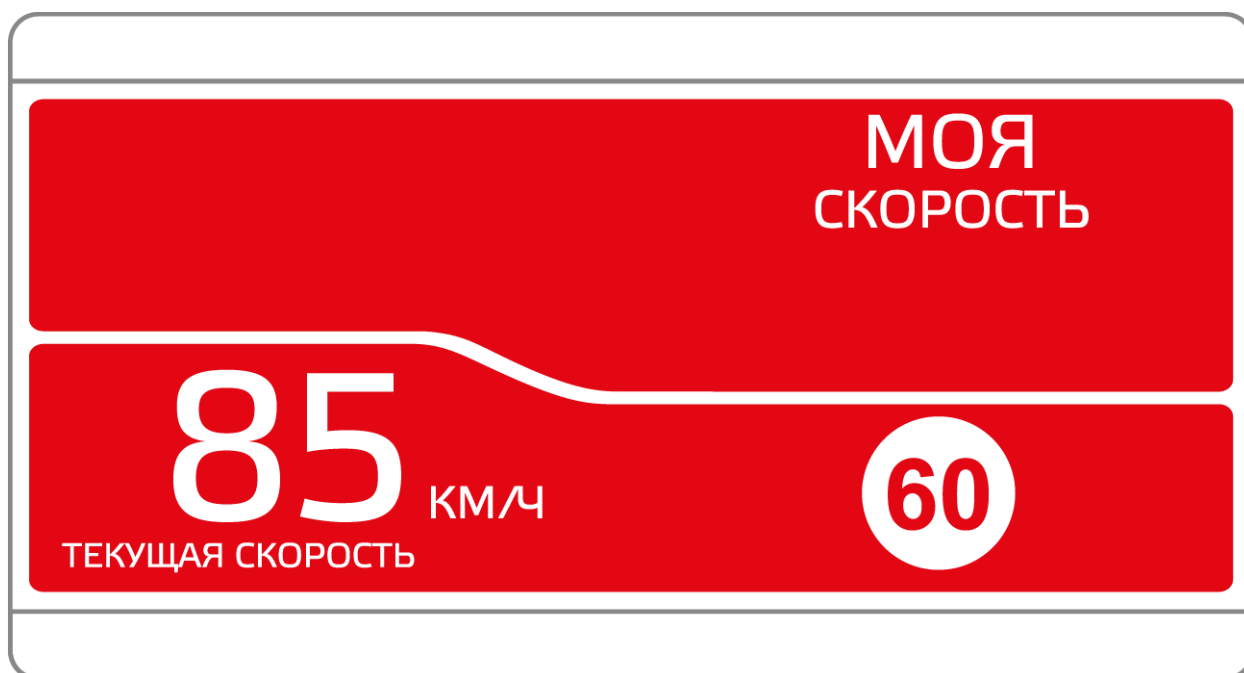



Вы можете настроить расстояние до камеры, на котором устройство потребует снизить скорость. Для этого перейдите в **Настройки радар-детектора или GPS-информатора, Снижайте скорость**. Выберите значение от 300 до 800 м. Даже при повышении скорости устройство не будет подавать голосовое оповещение, пока вы не приблизитесь к камере на выбранное расстояние.

Если вы не хотите получать звуковые уведомления, то функцию **Снижайте скорость** можно выключить.

Точка POI

Точка пользователя POI — это местоположение, которое можно добавить в базу данных устройства с GPS-системой. Функция POI полезна для тех, кто часто ездит одним маршрутом, так как позволяет не пропустить нужные места — банкоматы, АЗС, посты ДПС, участки дорог с неровностями и другие зоны повышенного внимания. Устройство будет сигнализировать о приближении к заданному местоположению звуковым сигналом и надписью POI на дисплее.

- Чтобы внести точку пользователя, нажмите и удерживайте кнопку , причём скорость автомобиля должна быть более 20 км/ч.
- Чтобы удалить точку, нажмите кнопку  во время проезда этой точки (на экране сообщение POI) и удерживайте до появления короткого звукового сигнала.
- Чтобы удалить все точки пользователя, перейдите в Настройки и выберите пункт **Удалить все точки POI**.

В устройство можно добавить до 50 пользовательских точек.



Подробнее о видеосъёмке

- [Режимы видеорежистратора](#)
- [Универсальный CPL-фильтр](#)
- [Таймлапс](#)
- [G-сенсор](#)
- [Режим парковки](#)
- [Ассистент парковки](#)

Режимы видеорегистратора

Режим видеозаписи

Видеозапись начинается автоматически при подаче питания на устройство, если установлена карта памяти.

- Чтобы остановить запись, нажмите кнопку **REC/OK**. Прозвучит одиночный сигнал, а на экране пропадёт красная точка, обозначающая процесс видеозаписи.
- Чтобы защитить выбранный файл, нажмите кнопку  /  во время видеозаписи. Файлу присвоится статус «защищённого», на дисплее появится значок .









Видеозапись ведётся циклически, продолжительность видеофайла можно выбрать в **Настройках видеорегистратора**: 1, 3 или 5 мин. При заполнении карты памяти файлы перезаписываются. Для защиты файлов предусмотрен датчик **G-сенсор**. При резком ударе по автомобилю файлу, записываемому в этот момент, присваивается статус «защищённого». При перезаписи файлов этот файл не стирается.

Для корректной работы внешней карты памяти максимальный объём хранения заблокированных видеозаписей на ней не должен превышать 30% от общего объёма.

Режим галереи

Чтобы остановить запись, нажмите кнопку **REC/OK**.

Перейти в режим просмотра видеофайлов можно с помощью кнопки . После первого нажатия откроется режим фотосъёмки, после последующего — Галерея видеозаписей.

- Чтобы перемещаться между папками и файлами, используйте кнопки  /  и  / .
- Чтобы перейти к видеозаписям с КЗВ, нажмите и удерживайте  /  или  / .
- Чтобы открыть и воспроизвести выбранный видеофайл, нажмите **REC/OK**.
- Чтобы выйти из режима воспроизведения и вернуться в режим просмотра, нажмите .

Видеозаписи хранятся на карте памяти:

- **Основное** — папка с основными видеофайлами, записанными циклично.
- **G-сенсор** — папка с видеофайлами, записанными при срабатывании G-сенсора.

Режим фотосъёмки

Чтобы перейти в режим фотосъёмки и сделать фото:

- Остановите запись видео при помощи кнопки **REC/OK**.
- Один раз нажмите кнопку , чтобы перейти в режим фотосъёмки.
- Чтобы сделать снимок в режиме фотосъёмки, один раз нажмите кнопку **REC/OK**.
- Чтобы сделать снимок в режиме видеозаписи, нажмите и удерживайте кнопку **REC/OK**.

Фотографии хранятся в папке **Photo**.

Универсальный CPL-фильтр

Антибликовый фильтр (CPL) устанавливается поверх объектива устройства и уменьшает количество солнечных бликов на видеозаписи, которые часто отражаются на лобовом стекле от элементов салона автомобиля. Также антибликовый фильтр значительно улучшает контрастность видео. Для его настройки необходимо вращать фильтр до тех пор, пока на экране не останется минимум бликов.

Таймлапс

Таймлапс — покадровая съёмка с выбранными в Настройках промежутками. Отснятые кадры складываются в видеоролик, позволяющий увидеть происходящие за длительное время события в ускоренном режиме. Длительность видеофайла зависит от выбранных Настроек: 1, 3 или 5 минут.

Таймлапс требует меньше памяти, поскольку сохраняются только несколько кадров в секунду (не 30 или 60, как при обычной съёмке).

- Функция работает в режиме Видеозаписи.
- Интервал съёмки 100 мс, 500 мс, 1 с, 3 с. Изменить этот параметр можно в разделе **Настройки параметров видеорегистратора**.
- Видеофайлы, снятые в режиме Таймлапс, сохраняются в папке Normal.
- Функция Таймлапс доступна при использовании адаптера питания, идущего в комплекте, и провода для скрытого подключения (не идёт в комплекте).

G-сенсор

G-сенсор реагирует на резкие изменения скорости движения: экстренное торможение, удар и т. п. В случае, если датчик зафиксировал удар (например, при ДТП), видеозапись, сделанная устройством, сохраняется в отдельную папку.

Рекомендуем включать данный датчик только при необходимости, т. к. при включённом G-сенсоре видеофайлы будут сохраняться в отдельную папку при проезде по неровностям дорожного полотна или иных, не связанных с авариями, ситуациях. Это может привести к снижению рабочего объёма карты памяти. После отключения данной функции рекомендуем отформатировать карту памяти.

Режим парковки

Режим парковки автоматически включает видеозапись на устройстве при механическом воздействии на кузов автомобиля, когда двигатель заглушён. При подключённой камере заднего вида (в комплект не входит) запись ведётся с двух камер.

- Чтобы включить режим, зайдите в **Настройки, Режим парковки** и выберите **Вкл** (по умолчанию режим отключён).
- После выключения устройство использует показания G-сенсора для регистрации воздействия на кузов автомобиля.
- При срабатывании датчика устройство запишет видео в отдельную папку и снова вернётся в Режим парковки.

Так как запись ведётся циклически, по мере заполнения карты памяти файлы будут перезаписываться, поэтому скопируйте или заблокируйте необходимые вам файлы. В Настройках можно настроить отдельные параметры режима.

Функция работает только при наличии постоянного питания устройства. Для прямого подключения питания к бортовой сети автомобиля используйте специальный кабель для скрытой установки, рекомендованный производителем. Со списком совместимых кабелей можно ознакомиться на официальном сайте торгового бренда iBOX.

Режим парковки доступен только на устройствах с 6 соединительными контактами в креплении.

Ассистент парковки

Контролируйте ситуацию позади автомобиля во время парковки с функцией **Ассистент парковки**. Для этого подключите камеру заднего вида к устройству. Затем подключите устройство к питанию через адаптер из комплекта.

- При включении устройства камера заднего вида начнёт вести запись параллельно с основной камерой. Изображение, выводимое на дисплей, можно выбрать с помощью кнопки .
- При включении передачи заднего хода на дисплей устройства будет выводиться изображение только с задней камеры, на которое накладываются габаритные линии парковки. Обратите внимание, что при изменении траектории движения автомобиля направление линий не меняется.
- После выключения передачи заднего хода камера заднего вида начинает работать параллельно с основной камерой.

Ассистент парковки работает только при подключённой камере заднего вида (в комплект не входит).

При наличии в автомобиле системы контроля исправности ламп (например, на автомобилях группы VAG) возможна нестабильная работа КЗВ.

Дополнительные совместимые аксессуары

iBOX RearCam FHD11



Камера заднего вида устанавливается снаружи автомобиля и записывает видео одновременно с фронтальной. Функция **Ассистент Парковки** помогает водителю ориентироваться при движении назад.

iBOX RearCam FHD4



Внутрисалонная камера устанавливается на любое удобное место внутри автомобиля, ведёт съёмку одновременно с фронтальной и поддерживает функцию **Ассистент парковки**.

iBOX 24H Parking monitoring cord micro USB D1

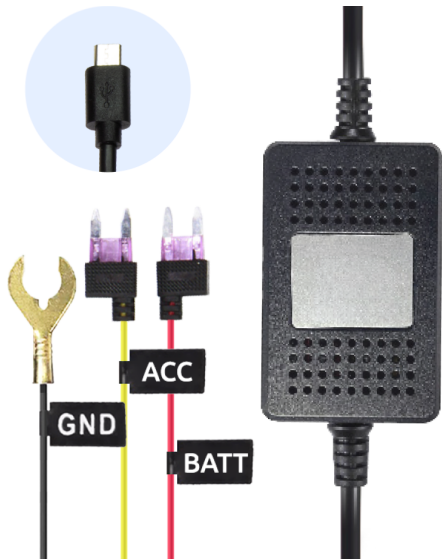

Кабель обеспечивает постоянное питание устройства и позволяет управлять его включением и выключением при помощи зажигания автомобиля, а также предотвращает разряд аккумулятора в режиме парковки.

Ознакомьтесь [с другими дополнительными аксессуарами](#) для Alta WiFi.

Возможные неисправности

Устройство не включается

- **В устройстве образовался конденсат**
Оставьте устройство в тёплом сухом месте на час, чтобы влага испарилась.
- **Устройство не получает питание от внешнего источника**
Убедитесь, что внешний источник питания работает корректно, и подключите устройство к нему.
- **Неисправен адаптер питания или предохранитель**
Замените адаптер питания или предохранитель.

Не осуществляется видеозапись

- **В устройство не установлена карта памяти или установлена неправильно**
Проверьте наличие карты памяти и корректность её установки.
- **Карта памяти не позволяет записывать информацию**
Отформатируйте карту памяти или замените её.

Проблемы с изображением на экране устройства или видеозаписи

- **Объектив загрязнён**
Протрите объектив, чтобы удалить пыль и грязь.
- **Солнечные лучи направлены прямо на экран, поэтому изображение на экране размыто**
Отрегулируйте положение устройства.

- **Из-за прямого или яркого света на экране появляются полосы**
Поменяйте частоту экрана в пункте настроек Частота.

Дата и время указаны неправильно

- **Соединение со спутниками нестабильно**
Дождитесь стабильного соединения со спутниками и выставите настройку часового пояса в устройстве в соответствии с вашим регионом.

Системный сбой в работе устройства

- **На экране нет изображения, невозможно перейти к другому изображению, устройство не реагирует на нажатия кнопок**
Системный сбой может быть вызван некорректными операциями, например, извлечением карты памяти во время видеозаписи, частыми нажатиями на кнопки устройства. Перезагрузите устройство, нажав кнопку перезагрузки.

Гарантия

Расширенная гарантия действительна 3 года с даты получения устройства и включает в себя 1 год Цифровой гарантии. Для активации Цифровой гарантии ознакомьтесь с её условиями и зарегистрируйтесь в приложении **iBOX Assist** или на сайте ibox-home.ru в течение 30 дней с даты получения устройства.

Срок службы: 3 года. Срок службы исчисляется с даты передачи товара потребителю или, если определить день передачи невозможно, — со дня изготовления товара.

Гарантийный срок на принадлежности, входящие в базовую комплектацию изделия, приравнивается к сроку на основное изделие, за исключением следующих:

1. Аксессуаров и соединительных кабелей (если они не являются составной частью зарядного устройства).
2. Расходных материалов, не являющихся частью основного товара, монтажных приспособлений, чехлов.
3. Носителей информации различных типов, карт памяти.
4. Программного обеспечения (ПО), предустановленного в изделии или самостоятельно обновлённого потребителями.

Перечень базовой комплектации и опций указан в разделе **Комплект поставки**.

Правила и условия гарантийных обязательств

Настоящая гарантия действительна при соблюдении следующих условий:

1. Документы, прилагаемые к устройству при продаже (товарный чек, Руководство пользователя, Паспорт, Гарантийный талон) — сохранены в течение всего срока службы устройства либо до активации Цифровой гарантии.

2. Условия эксплуатации, хранения и транспортировки устройства — соблюдены. Их нарушение ведёт к блокировке отдельных модулей и прекращению работы устройства.
3. Гарантийный талон (при отсутствии оформленной Цифровой гарантии) — заполнен правильно, без изменений и исправлений. При наличии ошибки немедленно обратитесь к продавцу.
4. Маркировочная наклейка и гарантийная пломба — не повреждены и не удалены.
5. Устройство не имеет дефектов, вызванных: неправильной транспортировкой, установкой, подключением; механических, тепловых и иных повреждений, возникших по причине неправильной эксплуатации с нарушением правил, изложенных в Руководстве пользователя или Паспорте устройства; небрежного обращения или несчастного случая; действий третьих лиц или непреодолимой силы (пожар, землетрясение и т. д.); попаданием внутрь посторонних предметов, жидкостей, насекомых; сильного загрязнения и запыления; повреждением животными; ремонтом или внесением конструктивных или схемотехнических изменений, как самостоятельно, так и неуполномоченными лицами; отклонениями параметров электрических сетей от указанных в Паспорте и Руководстве пользователя; подключением к изделию других несоответствующих или неисправных внешних устройств; воздействием вредоносных программ; некорректным обновлением программного обеспечения, как самим пользователем, так и неуполномоченными лицами; использованием изделия не по назначению, а также в промышленных или коммерческих целях, естественным износом расходных деталей базового и опционального комплекта (например, адаптера питания, крепления, кабеля USB), повреждений, возникших в результате ненадлежащего обращения.
6. Ремонт производится авторизованным сервисным центром.
7. Гарантийное обслуживание не включает в себя подключение, настройку, установку (в т.ч. ПО), монтаж и демонтаж изделия, техническое и профилактическое обслуживание, замену расходных элементов (карт памяти, элементов питания, фильтров и пр.).

8. Изготовитель и его уполномоченные представители не несут ответственности за убытки, вызванные использованием продукта или его неисправностью, включая упущенную выгоду, потерянные сбережения, косвенные убытки.
9. Изготовитель и его уполномоченные представители не несут ответственности за утрату или искажение данных на съёмных носителях информации, используемых в изделии.
10. Гарантийные обязательства распространяются только на продукты, приобретенные у официального представителя в РФ и прошедшие сертификацию на соответствие стандартам РФ.
11. Сервисный центр не осуществляет возврат денежных средств.
12. При приобретении товара дистанционным способом возврат технически сложного товара (применительно к товару надлежащего качества) возможен в любое время до его передачи, а после передачи — в течение 7 дней, если сохранены его потребительские свойства, товарный вид и документ, подтверждающий факт и условия покупки указанного товара. Технически сложные товары надлежащего качества не подлежат обмену и возврату.
13. Изготовитель гарантирует бесплатное устранение технических неисправностей товара в течение гарантийного срока в случае соблюдения покупателем вышеперечисленных правил и условий гарантийного обслуживания.

Изготовитель оставляет за собой право без предварительного уведомления вносить изменения в список авторизованных сервисных центров, включая изменение адресов и телефонов. Актуальный список авторизованных сервисных центров размещён на сайте ibox-service.ru.

Нормативная информация (регулирующие нормы)



Соответствует требованиям Технического регламента Таможенного союза «Электромагнитная совместимость технических средств» (ТР ТС 020/2011). По ТР ТС 004/2011 оформление сертификата не требуется.

Товар сертифицирован.

Сертификат соответствия: ЕАЭС RU С-CN.HB26.B.02543/22. **Дата выдачи:** 23.12.2022. **Срок действия:** до 22.12.2027. **Выдан органом по сертификации** ООО «Сертификационная Компания» (RA.RU.11HB26).

Актуальная информация о сертификате соответствия размещена на официальном сайте Федеральной службы по аккредитации в информационно-телекоммуникационной сети «Интернет»: <https://fsa.gov.ru/>.

Изготовитель: Wanma Soaring Electronic Technology Co., Ltd. VAT No.: 914419007911846266 (Ванма Соаринг Электроник Технолоджи Ко., Лтд). Адрес: postcode 523620, No.108 Bofeng road, Zhangmutou Town, Dongguan, Guangdong, PRC (People's Republic of China) (почтовый код 523620, Здание 108 Бофен роад, Деревня Чжанмутуо, Дунгуань, Гуандун, КНР (Китайская Народная Республика)).

Импортер: ООО «АйБОКС Рус» (ИНН: 9721088569) — компания, уполномоченная на принятие претензий от потребителей. Адрес: 420005, Российская Федерация, Республика Татарстан (Татарстан), г.о. город Казань, г. Казань, ул. Алебастровая, д. 1А, офис 4.

Наименование: Автомобильное комбо-устройство. **Торговая марка:** iBOX.

Модель: iBOX Alta LaserScan WiFi Signature Dual (айБОКС Альта ЛазерСкан ВайФай Сигначе Дуал). **Материал:** пластик, металл.

Дата изготовления

В соответствии с новым форматом маркировки дата изготовления указана на упаковке и корпусе устройства в серийном номере, имеющем вид ГГММХХ000000, где первые два знака ГГ — последние два числа года изготовления, вторые два знака ММ — месяц изготовления.

Сведения об интеллектуальной собственности

Все права защищены. Все упомянутые наименования, логотипы и товарные знаки являются зарегистрированными товарными знаками, принадлежащими их владельцам. iBOX является зарегистрированным товарным знаком. Wi-Fi® и логотип Wi-Fi являются товарными знаками Wi-Fi Alliance. Название Wi-Fi является товарным знаком Wi-Fi Alliance.

Отказ от ответственности

Изготовитель не несёт ответственности:

- за модификации, выполненные пользователем, если они не описаны в документах, находящихся в комплекте с устройством и представленных на официальном сайте торговой марки iBOX;
- за использование устройства не по назначению, в промышленных или коммерческих целях;
- за ущерб, причинённый прямо или косвенно при использовании устройства не по назначению;
- за возможное повреждение или потерю данных вследствие неправильного обращения с устройством;

- за какие-либо заявления, выдвинутые третьей стороной или выдвинутые вами третьей стороне;
- за использование устройства в нарушение правовых норм, включая правила дорожного движения и правила, регулирующие работу устройства, и не ограничиваясь ими.

Изготовитель оставляет за собой право вносить изменения в параметры работы, способ подключения, конструкцию, комплектующие, дизайн, комплектацию и отображение логотипа на корпусе устройства без предварительного уведомления, если данные изменения направлены на улучшение его эксплуатационных характеристик.

Изготовитель оставляет за собой право изменять дизайн устройства, что не является ошибкой и не влияет на эксплуатационные характеристики.

Согласно Закону «О защите прав потребителей» информация о товаре, включая информацию об основных потребительских свойствах товара, месте изготовления, а также информацию о гарантийном сроке и сроке годности товара, содержится в технической документации, прилагаемой к товару и/или на этикетке, и/или на упаковке, и/или на официальном сайте торговой марки iBOX или размещена иным способом.

Утилизация

Данное устройство запрещено утилизировать с обычным бытовым мусором согласно директиве ЕС об отработавшем электрическом и электронном оборудовании (WEEE-2002/96/EC). Его следует утилизировать, сдав в место продажи или муниципальный пункт утилизации и переработки.

Комплект поставки

Базовый комплект

Видеорегистратор со встроенным радар-детектором — 1 шт.

Адаптер питания с установленным предохранителем — 1 шт.

Крепление на двухстороннем скотче — 1 шт.

Документация:

- Руководство пользователя — 1 шт.,
- Паспорт — 1 шт.

Опционально

CPL-фильтр в футляре — 1 шт.

Монтажный комплект — 1 шт.:

- лопатка для установки кабеля — 1 шт.,
- фиксатор кабеля — 6 шт.

Адаптер microSD для карты памяти — 1 шт.

Запасной двухсторонний скотч — 1 шт.

Плётка антистатическая защитная для лобового стекла — 1 шт.

Буклет о Цифровой гарантии — 1 шт.,

Листовка — 2 шт.

Наклейки — 1 шт.

Опционально (дополнительно) — элементы, не обязательные для работы устройства. Их наличие определяется изготовителем.

Изготовитель оставляет за собой право без уведомления изменять комплектацию. Актуальная комплектация указана в технической документации, идущей в комплекте с устройством.

Контакты

Возникли вопросы? Обращайтесь в Службу поддержки или сервисный центр. Контакты расположены на сайте ibox-home.ru.

Согласно Закону «О защите прав потребителей» информация о товаре, включая информацию об основных потребительских свойствах товара, месте изготовления, а также информацию о гарантийном сроке и сроке годности товара, содержится в технической документации, прилагаемой к товару и/или на этикетке, и/или на упаковке, и/или на официальном сайте торговой марки iBOX или размещена иным способом.

[Вернуться в начало ▲](#)