

Привет, я – iBOX



Возникли вопросы? Обращайтесь в службу поддержки.
Контакты расположены на сайте ibox-home.ru.

Служба поддержки



Согласно п. 2, п. 3 ст. 10 Закона «О защите прав потребителей» информация о товаре, включая информацию об основных потребительских свойствах товара, месте изготовления, а также информацию о гарантийном сроке и сроке годности товара, содержится в технической документации, прилагаемой к товару и/или на этикетке, и/или на упаковке, и/или на официальном сайте торговой марки iBOX или размещена иным способом.

Интерактивная навигация

Условия эксплуатации, хранения и транспортировки

6



Начало работы

8

[Комплектация](#)

[Описание корпуса](#)

[Кнопки](#)

[Установка](#)

[Карта памяти](#)

[Информативный дисплей](#)

[Обновление](#)

[Подключение](#)

Технические характеристики

22

Настройки GPS-информатора

24

Детектирование по GPS

28

[Типы камер, определяемые по GPS](#)

[Типы комплексов фотовидеофиксации нарушений ПДД](#)

[Автоураган/Автодория](#)

[Детектирование с помощью базы камер](#)

Система оповещений

35

[Внесение в базу данных точки пользователя \(POI\)](#)

[Снижайте скорость!](#)

[Функция Антисон](#)

[Заставка экрана](#)

Настройки параметров видеорегистратора

43

Подробнее о видеосъёмке

46

[Режим видеозаписи](#)

[Ассистент парковки](#)

[Режим парковки](#)

[Датчик движения](#)

[G-сенсор](#)

[Технология WDR](#)

[Суперконденсатор](#)

Дополнительные совместимые аксессуары

53

Возможные неисправности

54

Гарантия

56

Нормативная информация (регулирующие нормы)

58

Комплектация

60

Поздравляем вас с покупкой многофункционального автомобильного видеорегистратора **iBOX Rover WiFi GPS Dual** (далее — Rover, устройство)!

Иновации и уникальные технологии

Видеосъёмка

Rover обладает высоким качеством съёмки **Full HD 1920×1080 (30 к/с)**, в том числе в тёмное время суток благодаря лучшим компонентам: видеопроцессору **SigmaStar 8339**, светочувствительной матрице **Sony Starvis IMX307** и сверхширокому углу обзора 170°. Модель оснащена ярким и контрастным IPS ЖК-дисплеем с диагональю 7 дюймов и 5 уровнями яркости.

База камер 45 стран

Благодаря **обновляемой базе камер** устройство способно звуковым, голосовым и визуальным оповещением информировать о радарях и камерах, находящихся на пути следования. Обновление происходит еженедельно на официальном сайте торговой марки iBOX.

Wi-Fi и GPS-модуль

Wi-Fi-модуль позволяет использовать смартфон для обновления программного обеспечения и базы камер, а также для просмотра, копирования и удаления записей. Устройство использует **GPS-модуль** для фиксирования координат и скорости перемещения автомобиля.

Подключение камеры заднего вида

В устройстве реализована возможность подключения камеры заднего вида (далее — вторая камера, КЗВ; в комплект не входит). Одновременная запись с двух камер совместно с функцией Ассистент парковки* обеспечивает полный контроль дорожной ситуации, делая вождение более безопасным и комфортным.

Одной из основных функций устройства является запись видео и аудио на карту памяти (в комплект не входит). В случае возникновения транспортных происшествий и при необходимости выяснения обстоятельств случившегося записанные видеофайлы могут быть немедленно воспроизведены на самом устройстве. Видеофайлы, записанные устройством, могут защитить водителя от вымогателей и злоумышленников. Все видеозаписи сохраняются на съёмной карте памяти, а это значит, что вы легко сможете поделиться отснятыми моментами.

Мы уверены, что с приобретением **Rover** ваше вождение станет более безопасным и комфортным.

* Работает только при подключённой камере заднего вида.

Условия эксплуатации, хранения и транспортировки

Данное устройство представляет собой технически сложный товар. Следуйте инструкциям для качественной работы и сохранения срока службы устройства.

- Используйте устройство строго по назначению.
- Ремонтируйте устройство в авторизованных сервисных центрах.
- В случае резких перепадов температуры и влажности (например, при транспортировке) подождите некоторое время перед включением устройства, т.к. внутри него может образоваться конденсат и привести к короткому замыканию.
- Соблюдайте температурные режимы, указанные в [Технических характеристиках](#).
- Не используйте устройство и обратитесь в сервисный центр, если адаптер питания или его шнур повреждены, а также если в корпус устройства или адаптера попала жидкость.
- При эксплуатации обязательно следуйте инструкции по установке.
- Не устанавливайте устройство в том месте, где происходит открытие подушек безопасности.
- Не кладите предметы на устройство, не давите на его дисплей и не прикасайтесь к дисплею острыми предметами во избежание механических повреждений.
- Убедитесь, что напряжение бортовой сети автомобиля соответствует номинальному напряжению устройства, указанному в Технических характеристиках.
- Отключайте устройство от прикуривателя, если не пользуетесь им, чтобы автомобильный аккумулятор не разряжался.
- Устройство можно использовать только с адаптером питания, идущим в комплекте или совместимым с устройством.

- Встроенный суперконденсатор предназначен только для завершения записи файлов при прекращении подачи питания.
- Допускается транспортировка любым видом транспорта при соблюдении температурного режима с защитой от механических воздействий.
- Не разбирайте и не модифицируйте устройство. Это может вызвать поломки и снимет гарантию на бесплатный ремонт изделия.
- Не допускайте воздействия прямых солнечных лучей, сильных вибраций, механических и химических факторов, влаги, агрессивных жидкостей, резких перепадов температуры и влажности.
- Подсоединяйте адаптер только к гнезду прикуривателя в автомобиле. Убедитесь, что напряжение бортовой сети автомобиля соответствует номинальному напряжению адаптера.
- USB-разъём, расположенный на корпусе адаптера, предназначен только для подачи питания на дополнительное оборудование (смартфон, планшет и т.п.), которое соответствует заявленным характеристикам.

Начало работы

Комплектация*



Видеорегистратор

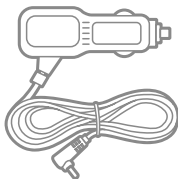

Адаптер
с USB-разъёмом

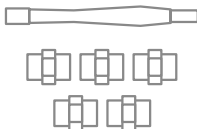

Монтажный комплект



Крепление



Адаптер microSD
для карты памяти



GPS-модуль, два
запасных предохранителя



Документация

* Подробнее с комплектацией можно ознакомиться в Паспорте устройства.

Описание корпуса



Кнопки



В любом режиме:

Длительное нажатие — включение/выключение устройства

В режиме видеозаписи:

Короткое нажатие — включение/выключение экрана



В режиме видеозаписи:

Одинарное нажатие — вызов меню настройки GPS-информатора. Повторное нажатие — вызов Настроек видеорегистратора. Длительное нажатие — переход в режим просмотра

В режиме просмотра:

Короткое нажатие — переход между папками. Длительное нажатие — удаление выбранного файла

В режиме воспроизведения:

Короткое нажатие — возврат в режим просмотра



В режиме видеозаписи:

Короткое нажатие ▼ — циклическое изменение громкости динамика. Короткое нажатие ▲ — циклическое изменение яркости дисплея. Длительное нажатие



▲ — включение/выключение микрофона. Длительное нажатие ▼ — добавление точки POI

В меню настроек:

Короткое нажатие — переход между пунктами

В режиме просмотра:

Короткое нажатие — переход между записанными файлами. Длительное нажатие — переход к видеозаписям с камеры заднего вида

В режиме Ассистента парковки:

Короткое нажатие — регулировка линий парковки по высоте

**В режиме видеозаписи:**

Короткое нажатие — сохранение записываемого видео в отдельную папку. Длительное нажатие — начало/остановка записи

В режиме просмотра:

Короткое нажатие — блокирование файла

**В режиме видеозаписи:**

Короткое нажатие — вид с фронтальной камеры, с задней или их сочетание. Длительное нажатие — включение режима Парковки

В меню настроек:

Короткое нажатие — подтверждение выбора. Длительное нажатие — переход в режим видеозаписи

В режиме просмотра:

Короткое нажатие — начало/остановка воспроизведения



Перезагрузка устройства

Установка

Для установки устройства на штатное зеркало заднего вида используйте эластичные крепления из комплекта. Зафиксируйте устройство таким образом, чтобы при резком торможении автомобиля оно не упало и не нанесло повреждений водителю или пассажирам.

Пример установки устройства на штатное зеркало:

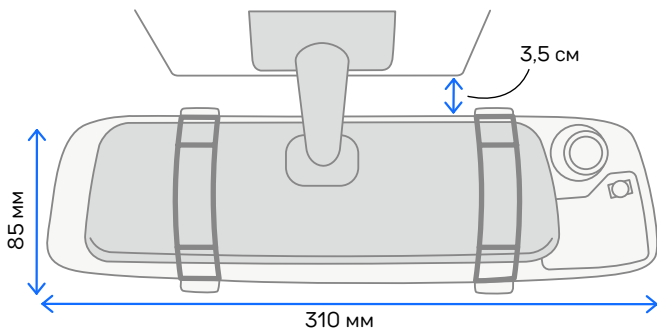

При установке устройства рекомендуется учитывать конструктивные особенности вашего автомобиля, такие как:

- Штатное зеркало заднего вида должно быть меньше устройства (310×85×18 мм);
- Крепление штатного зеркала должно выдерживать вес устройства (360 г);
- Расстояние сверху между штатным зеркалом и лобовым стеклом не менее 3,5 см для подключения КЗВ (длина штекера провода питания КЗВ в подключённом состоянии примерно 3 см).

Установка GPS-модуля

- Определите точное место установки модуля, т.к. он укомплектован двухсторонним скотчем, который предназначен для одностороннего использования.
- Прикрепите модуль на выбранное место установки при помощи скотча.
- Убедитесь, что модуль не мешает обзору водителя.

Оптимальные места для установки GPS-модуля:

- на приборной панели, максимально близко к лобовому стеклу;
- справа или слева от устройства;
- при наличии атермального стекла или стекла с подогревом необходимо установить антенну в специальное окно радиопрозрачности на лобовом стекле, в котором отсутствует металлическая сетка или напыление;
- в особых случаях возможна установка GPS-модуля вне салона автомобиля.

Для автомобилей с атермальным (с инфракрасным фильтром) и/или теплоотражающим лобовым стеклом, и/или обогревом лобового стекла: возможны задержка поиска GPS-сигнала, погрешность в определении текущей скорости и других GPS-параметров из-за содержания металла в подобных стёклах. В этих случаях работа GPS-модуля будет затруднена вплоть до полной блокировки и прекращения работы модуля.

Карта памяти

Установите карту памяти в выключенное устройство в соответствующий разъем на корпусе до щелчка. После установки карты устройство определит её как накопитель по умолчанию. Отформатируйте её через пункт настроек **Форматирование** для корректной работы.

Чтобы извлечь карту памяти, сначала выключите устройство, затем слегка нажмите на карту памяти и извлеките её из устройства. Для записи видео в высоком разрешении рекомендуем приобрести карту памяти microSD объемом до 64 Гб, class 10, U3, V30.

Помните, что видеозапись циклична и при заполнении карты новые файлы будут записываться поверх старых.

Устройство поддерживает только карты памяти с типом файловой системы FAT32, которая автоматически выставляется на карте после её форматирования устройством. Карты памяти с другим типом файловой системы могут не поддерживаться.

Чтобы воспользоваться видеозаписью в качестве доказательства, ознакомьтесь с **Памяткой пользователя** в карточке товара на сайте ibox-home.ru.

Информативный дисплей



Обновление

После подключения для корректного начала работы устройства обновите программное обеспечение (ПО) и базу камер. Рекомендуем обновлять ПО и базу камер с помощью Wi-Fi. Обновлять базу камер следует раз в неделю.

Устройство поддерживает два варианта обновления ПО: через карту памяти и через Wi-Fi при помощи приложения iBOX.

Обратите внимание: текст на экране устройства может отличаться в зависимости от типа прошивки. Рекомендуется проводить обновление при помощи приложения **iBOX Assist***.

Нельзя прерывать процесс обновления, нажимать кнопки и выключать питание во время обновления. Для вашей безопасности обновление ПО и базы камер рекомендуем проводить во время стоянки автомобиля.

* Изготовитель оставляет за собой право изменять приложение для улучшения рабочих характеристик устройства.

Подключение смартфона к устройству iBOX

- Установите на смартфон приложение **iBOX Assist**. Авторизуйтесь.
- Выберите в приложении ваше устройство.
- Подключите питание к устройству по инструкции выше.
- Включите **Wi-Fi** на устройстве. Для этого дважды нажмите кнопку **M**, чтобы войти в меню Видеорегистратора. Выберите пункт **Wi-Fi** и **ВКЛ**. На дисплее отобразятся наименование сети, пароль и QR-код для скачивания приложения.
- В списке доступных сетей выберите сеть **iBOX** и подключитесь к ней, введя стандартный пароль: **12345678**. Передача мобильных данных на смартфоне должна быть включена.
- Откройте приложение на смартфоне и завершите подключение.



Следуя подсказкам в приложении, обновите устройство. Обратите внимание, если необходимо обновить и ПО, и базу камер, то нужно соблюдать очередность и в первую очередь обновлять ПО, а затем базу камер. В приложении можно посмотреть, сохранить, удалить записанные устройством файлы.

Обновление с помощью карты памяти

Чтобы проверить версию ПО:

- Зайдите на **Главную страницу** сайта ibox-home.ru.
- Выберите пункт **Обновление** в главном меню.
- С помощью выпадающего списка **Обновление** выберите категорию и модель своего устройства.
- Сравните версию ПО и базы камер с версией ПО устройства (Зайдите в **настройки, Общие настройки, Версия ПО**). Если они отличаются, то выполните обновление.

Для того, чтобы обновить устройство:

- Нажмите кнопку **Скачать базу** и загрузите файл **.bin** на ПК.
- Отформатируйте карту памяти через устройство в **Настройках видеорегистратора**. Если на карте памяти имеются важные файлы, переместите их на ПК или другой внешний накопитель. При форматировании все файлы будут удалены!
- Установите карту памяти в ПК, запустите файл **.bin** и выберите для распаковки файлов карту памяти устройства. Не изменяйте название файла, иначе устройство не сможет распознать его как файл для обновления.
- Вставьте карту памяти с загруженным обновлением в устройство, установите устройство в автомобиле.
- Подключите устройство через адаптер питания из комплекта к бортовой сети автомобиля. После включения автоматически начнётся обновление ПО.
- Дождитесь полного завершения обновления. После завершения обновления устройство перезагрузится.
- Повторно отформатируйте карту памяти в устройстве в **Настройках**.

Программное обеспечение успешно обновлено. Все настройки, выставленные до обновления, сохранены, и устройство готово к работе.

Во время обновления не отключайте устройство от питания, не прерывайте процесс обновления, не нажимайте на кнопки — это может привести к сбою всего процесса и выходу из строя устройства.

Рекомендуется обновить базу камер сразу после покупки устройства и далее обновлять раз в неделю.

Возникли сложности? Смотрите видеоруководство по обновлению.

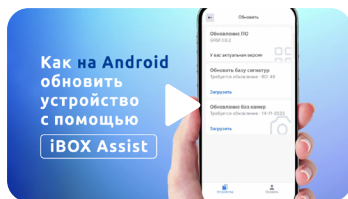

Видеоинструкция по обновлению устройства через Android

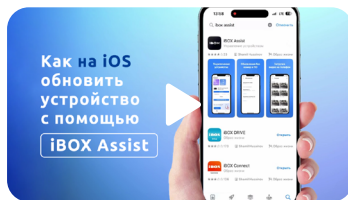

Видеоинструкция по обновлению устройства через iOS

Подключение

Устройство работает только от бортовой сети автомобиля и включается автоматически при подаче питания.

- Вставьте карту памяти в специальный разъём устройства.
- Подключите адаптер питания из комплекта в гнездо прикуривателя.
- Подключите провод адаптера питания в разъём для питания на устройстве.

При включении зажигания устройство включится и будет готово к работе. Если питание уже подается к устройству, то включить/выключить его можно долгим нажатием на кнопку или заглушив двигатель автомобиля.

Схема подключения

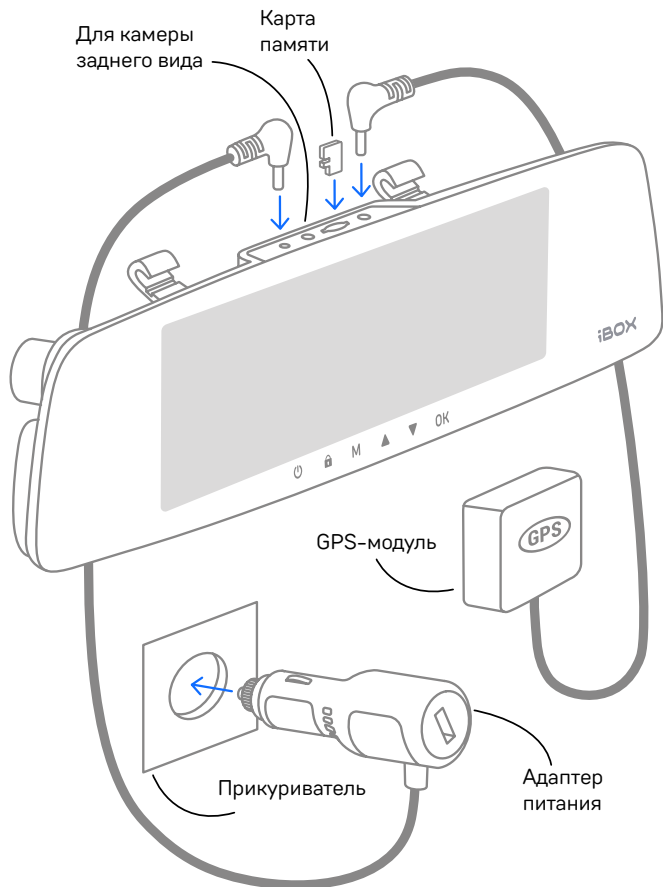

Технические характеристики

Процессор видеорегистратора	SigmaStar
Матрица	Sony Starvis IMX307 2 Мп с высокой светочувствительностью
Разрешение и частота записи видео с фронтальной камеры	Full HD 1920×1080 (30 к/с)
Объектив	Угол обзора 170°
Дисплей	7-дюймовый IPS-дисплей
Носитель информации	microSD до 64 Гб, class 10, V30
Wi-Fi-модуль	Есть
Суперконденсатор	Встроенный
GPS/ГЛОНАСС	Есть
G-сенсор, Датчик движения	Есть
Микрофон и динамик	Встроенные
Ассистент парковки	Работает только при подключённой КЗВ (в комплект не входит)
Режим парковки	Доступен при наличии постоянного питания
Баланс белого, WDR	Авто
Циклическая запись	Фрагментами по 1, 3, 5 минут без пауз
Защита файлов от перезаписи, Автостарт записи	Есть
Формат видео	MOV
Автостарт записи	Есть

Штамп на запись	Госномер автомобиля, дата, время, координаты, скорость
Крепление	На штатное зеркало заднего вида
Габариты устройства, масса нетто устройства	310×85×18 мм, 360 ± 10 г
Температура эксплуатации	от -30 до +55 °С при относительной влажности от 10 до 80%
Температура хранения и транспортировки	от -35 до +70 °С при относительной влажности от 10 до 80%
Длина шнура адаптера питания	1,5 м
Разъём адаптера питания	DC 3,5
Входное напряжение	12 В
Выходное напряжение/ток разъёма	DC 3,5 мм 12 В / 2 А
Выходное напряжение/ток USB-разъёма	5 В / 2,1 А

Настройки GPS-информатора

Включите устройство и войдите в настройки. Для этого нажмите кнопку **M** и с помощью кнопок **▲**, **▼** и **OK** настройте устройство. **Синим** в тексте выделено значение по умолчанию, которое является оптимальным для использования устройства.

Подпункт	Диапазон/ Значение	Описание
Страна	Россия Казахстан Узбекистан	Режимы с разными настройками, адаптированными для разных стран
Автоотключение звука GPS	Выкл. , 0 км/ч, 5 км/ч... 100 км/ч	Возможность установить значение скорости, ниже которого звуковой сигнал GPS будет выключен
Auto ULTRA MUTE	Выкл. , 10 км/ч, 15 км/ч... 100 км/ч	При движении со скоростью ниже установленного значения при приёме сигналов из базы камер включается режим максимального приглушения, в котором устройство подает только одиночный сигнал оповещения
База камер GPS	Вкл. /Выкл.	Вкл. Устройство оповещает о камерах по базе камер Выкл. Устройство не оповещает о камерах

Стрелка	Вкл./Выкл.	Оповещения о камере по базе камер
Поток	Вкл./Выкл.	
Пост ДПС	Вкл./Выкл.	
Муляж	Вкл./Выкл.	
Контроль светофора	Вкл./Выкл.	
Мобильная засада	Вкл./Выкл.	
Платон	Вкл./ Выкл.	
Контроль автобусной полосы	Вкл./Выкл.	
Контроль остановки	Вкл./Выкл.	
Пешеходный переход	Вкл./Выкл.	
КСС	Вкл./Выкл.	
Камера в спину	Вкл./Выкл.	
Контроль разметки	Вкл./Выкл.	
Контроль обочины	Вкл./Выкл.	
SMART-определение GPS-точек	Вкл./Выкл.	<p>Вкл. Дальность оповещения по базе GPS зависит от скорости.</p> <p>Выкл. Дальность оповещения по базе GPS не зависит от скорости.</p>
Расстояние определения точек GPS	100 м... 500 м... 1500 м	Выбор фиксированного расстояния оповещения о камерах по базе GPS

Выбор озвучки	Стандартная озвучка / Короткая мужская / Короткая женская	Выбор озвучки оповещений
Допустимое превышение скорости	Россия: 0... +19 км/ч Казахстан: 0... +10... +19 км/ч Узбекистан: 0... +19 км/ч	Корректировка установленного ограничения скорости в базе камер, выше которого будет звучать предупреждение Снизьте скорость!
Моя максимальная скорость	Выкл. , 60 км/ч, 70 км/ч... 150 км/ч	Выбор максимального значения скорости, при достижении которого устройство голосовым оповещением будет требовать снизить скорость до разрешенного уровня
Функция АнтиСон	Вкл./ Выкл.	Функция для самоконтроля внимательности в дальних поездках, если водитель засыпает за рулем
«Снизьте скорость»	Вкл. , Выкл., 350 м... 800 м	Настройка расстояния до камеры, на котором устройство уведомит о необходимости снизить скорость при превышении значения «Допустимое превышение скорости»
«База камер устарела!»	Вкл./ Выкл.	Если база камер не обновлялась более 60 дней, устройство напомнит о необходимости обновить её

«Пристегните ремень безопасности»	Вкл./ Выкл.	Автоматическое напоминание о необходимости пристегнуть ремень безопасности при включении устройства
Калибровка скорости	GPS +0%... GPS +3% ... GPS +7%	Корректировка результирующего значения скорости, рассчитанного по GPS, в сторону увеличения. Пример: Если вы обнаружили, что показание скорости устройства и спидометра отличаются, то вы можете подобрать подходящий параметр корректировки от GPS +0% до GPS +7% (GPS +7% означает, что скорость, рассчитанная по GPS, увеличена на 7%).
Куранты	Вкл./ Выкл.	Ежечасное голосовое оповещение о времени на русском языке, работающее в фоновом режиме
Удалить все точки POI	Да/Нет	Удаление всех занесенных вручную точек пользователя из GPS базы камер

Детектирование по GPS

Типы камер, определяемые по GPS

Название камеры	Индикация на дисплее	Название камеры	Индикация на дисплее
Автоураган	АВТОУРАГАН	Мультарадар/ Робот	РОБОТ
Автодория	АВТОДОРИЯ	Одиссей	ОДИССЕЙ
Стрелка	СТРЕЛКА	Коперник	КОПЕРНИК
Крис	КРИС	Орлан	ОРЛАН
Кордон	КОРДОН	ПКС	ПКС
Кордон-М	КОРДОН	Птолемей-С	ПТОЛЕМЕЙ
Кордон-Кросс	КОРДОН	Рапира	РАПИРА
Кордон-Про	КОРДОН	Сергек	СЕРГЕК
Скат	СКАТ	Сова	СОВА
Скат-М	СКАТ	Спецлаб- Перекресток	СПЕЦЛАБ
Поток	ПОТОК	Дозор-К	ДОЗОР-К
Платон	ПЛАТОН	Аргус	АРГУС
Муляж	МУЛЯЖ	Автопатруль	АВТОПАТРУЛЬ
Стрелка- Видеоблок	СТРЕЛКА	Vlatacom	VITACOM
Места	МЕСТА	RoadScan	ROADSCAN
Азимут	АЗИМУТ	Redspeed	REDSPEED
Интегра	ИНТЕГРА	Сфинкс	СФИНКС

Название камеры	Индикация на дисплее	Название камеры	Индикация на дисплее
Трафик-Сканер К	ТРАФИК	Оскон	ОСКОН
Форсаж	ФОРСАЖ	Вокорд	ВОКОРД
Арена	АРЕНА	Стрит Фалькон	СТРИТ ФАЛЬКОН

Типы комплексов фотовидеофиксации нарушений ПДД

Тип комплекса	Индикация на дисплее
Контроль автобусной полосы	ПОЛОСА ОТ
Контроль светофора	СВЕТОФОР
Контроль остановки	ПАРКОН
Контроль средней скорости старт	КСС СТАРТ
Контроль средней скорости финиш	КСС ФИНИШ
Возможна мобильная засада	М.ЗАСАДА
Камера в спину	Камера в спину
Пешеходный переход	ПЕШЕХОД
Пост ДПС	ПОСТ ДПС
Контроль разметки	Контроль разметки

Автоураган/Автодория

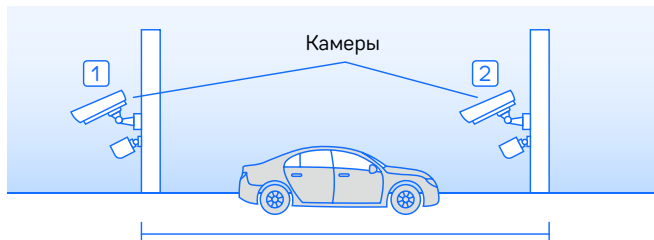

$$\text{Средняя скорость} = \frac{\text{Расстояние участка}}{\text{Время проезда}}$$

Автоураган/Автодория — система, которая фиксирует нарушение скоростного режима между двумя удалёнными (от 0,5 до 10 км) камерами путём расчёта средней скорости (подробнее на сайте: www.avtouragan.ru и www.avtodoria.ru).



Важной составляющей системы Автоураган/Автодория является использование ГЛОНАСС/GPS-приемника, который предоставляет данные о месте фиксации автомобиля и сигналы точного времени, по которому синхронизируются все камеры системы Автоураган/Автодория.

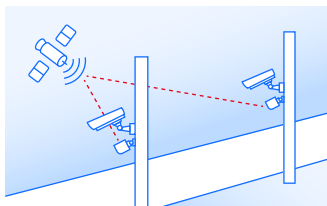

Автоураган/Автодория позволяет осуществлять непрерывный контроль за характером движения транспортного средства, задействуя камеры системы в нескольких зонах контроля одновременно. Например, три камеры могут образовать две зоны непрерывного контроля, четыре камеры — три зоны контроля и т.д.

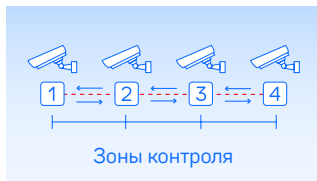

Конструкция камеры Автоураган/Автодория исключает использование излучателей и делает камеру незаметной для радар-детекторов без базы камер.

Детектирование с помощью базы камер

Устройство оснащено GPS-антенной, а в память загружена база данных радаров и камер, а также безрадарные комплексы (не имеющие радарного излучения, например, Автоураган) и специальные радарные комплексы.

Чтобы обновить базу камер, воспользуйтесь приложением iBOX или скачайте файл с обновлением на официальном сайте торговой марки iBOX. Подробнее об этом смотрите в разделе [Обновление](#). **Рекомендуется обновить базу камер сразу после покупки устройства и далее обновлять раз в неделю.** В устройстве предусмотрена функция напоминания о том, что база камер устарела.

Для обнаружения камер по GPS устройство по умолчанию использует функцию **SMART Определение GPS-точек**: чем выше текущая скорость, тем на большем расстоянии устройство предупредит об обнаружении камеры.

Зависимость расстояния оповещений о камерах от скорости движения автомобиля

Скорость, км/ч	Расстояние, м
0-40	200
40-60	300
60-80	500
80-100	700
100-120	900
120 и выше	1500

Если при скорости автомобиля 110 км/ч в радиусе 900 метров по курсу движения есть радар, камера, комплекс фотовидеофиксации нарушения ПДД, точка POI, устройство сообщит наименование радара или голосовой подсказкой оповестит **Впереди камера!** На дисплее отобразится текущая скорость, расстояние до точки по базе камер и ограничение скорости.



Для автомобилей с атермальным (с инфракрасным фильтром) и/или теплоотражающим лобовым стеклом, и/или обогревом лобового стекла: возможны задержка поиска GPS-сигнала, погрешность в определении текущей скорости и других GPS-параметров из-за содержания металла в подобных стёклах. В этих случаях работа GPS-модуля будет затруднена вплоть до полной блокировки и прекращения работы модуля.

Система оповещений

Внесение в базу данных точки пользователя (POI)

Вы можете внести свою точку **POI (point of interest)** в базу данных устройства. При повторном проезде этой точки устройство будет оповещать о ней, а на дисплее появится надпись POI. Эта функция будет полезна, если вы хотите, чтобы устройство подавало сигнал при проезде конкретного участка дороги.

- Чтобы внести точку пользователя, нажмите и удерживайте кнопку ▼, причём скорость автомобиля должна быть более 20 км/ч.
- Чтобы удалить точку, нажмите кнопку ▼ во время проезда этой точки (на экране сообщение POI) и удерживайте до появления короткого звукового сигнала.
- Чтобы удалить все точки пользователя, зайдите в меню и выберите пункт Удалить все точки POI.

Пример: если вы регулярно проезжаете через неровные участки или один и тот же опасный поворот, вы можете внести их в базу данных, а устройство предупредит вас.

Снижайте скорость!

По умолчанию устройство сообщает о необходимости снизить скорость, как только обнаружит камеру. Вы можете настроить расстояние, на котором устройство будет оповещать вас. Также вы можете выключить голосовое уведомление о необходимости снизить скорость. Настроить дальность оповещения вы можете в [Настройках GPS-информатора](#).

Голосовое оповещение **Снижайте скорость!** срабатывает в следующих ситуациях:



Если между двумя парными камерами, вычисляющими среднюю скорость (Автоураган, Автодорога, Сергек и пр.), средняя скорость автомобиля с поправкой на значение допустимого превышения скорости превысит максимально разрешённую скорость на участке.



Если перед камерой (Кордон, Одиссей, Робот, Кречет, Места, Поток) текущая скорость с поправкой на значение допустимого превышения скорости превысит максимальную разрешённую скорость.



Если текущая скорость превысит значение параметра **Моя скорость**.

Функция Антисон

Функция Антисон помогает контролировать внимание во время вождения. Функция активна при отсутствии сигналов тревоги. Для её включения выберите соответствующий пункт в меню, после чего устройство с интервалом в 60 секунд начнёт издавать звуковой сигнал и на дисплее покажет:

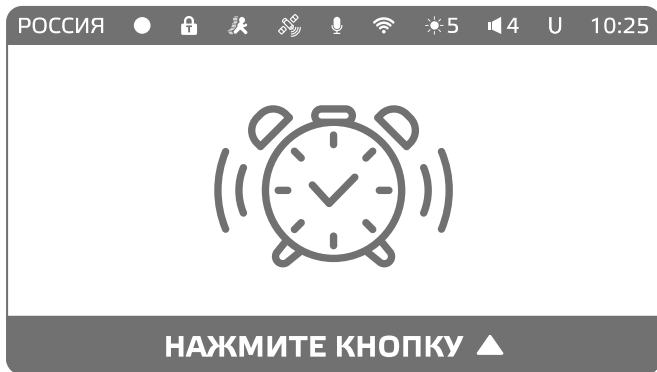

В течение 5 секунд после сигнала нажмите кнопку ▲ для перезапуска функции Антисон.

Пользуйтесь функцией Антисон только в экстренных случаях. Не садитесь за руль в уставшем состоянии. Не полагайтесь полностью на функцию Антисон — это может привести к аварийной ситуации.

Заставка экрана

В устройстве предусмотрен выбор двух режимов заставки экрана.

Спидометр — в отсутствии оповещений на экране отображается текущая скорость автомобиля, но с началом оповещения включается визуальное отображение информации и звуковое сопровождение.

Тёмный экран 1 — в отсутствии оповещений экран остается полностью тёмным, но с началом оповещения включается визуальное отображение информации и звуковое сопровождение.

Тёмный экран 2 — в отсутствии оповещений экран остаётся полностью тёмным, но с началом оповещения включается только звуковое сопровождение.

Информация на заставке

В Настройках видеорегистратора вы можете выбрать тип информации, которая будет отображаться на заставке экрана: **РД+ВР** (радар-детектор и видеорегистратор) или только **РД**.

Информация на заставке РД

Спидометр

При отсутствии оповещений на дисплее показана текущая скорость автомобиля:



С началом оповещения на дисплее появится информация от GPS-информатора.



Также включается звуковое сопровождение.

Тёмный экран 1

Экран остается полностью тёмным в отсутствии оповещений. С началом оповещения на дисплее появится информация от GPS-информатора. Также включается звуковое сопровождение.

Тёмный экран 2

Экран остается полностью тёмным в отсутствии оповещений. С началом оповещения включается только звуковое сопровождение.

Информация на заставке РД+ВР

Спидометр

При отсутствии оповещений на дисплее показана текущая скорость автомобиля:



С началом оповещения на дисплее появится изображение с камеры устройства и информация от GPS-информатора:



Также включается звуковое сопровождение.

Тёмный экран 1

Экран остается полностью тёмным в отсутствии оповещений. С началом оповещения на дисплее появится изображение с камеры устройства и информация от GPS-информатора. Также включается звуковое сопровождение.

Тёмный экран 2

Экран остается полностью тёмным в отсутствии оповещений. С началом оповещения включается только звуковое сопровождение.

Настройки параметров видеорежистратора

Включите устройство и войдите в меню видеорежистратора. Для этого дважды нажмите кнопку **М**. С помощью кнопок **▲**, **▼** и **ОК** настройте устройство. **Синим** в тексте выделено значение, которое выставлено в настройках по умолчанию и является оптимальным для использования устройства.

Подпункт	Диапазон/ Значение	Описание
Режим парковки	Вкл./ Выкл.	Включение/выключение режима парковки
Авто режим парковки	Вкл./ Выкл.	Автоматическое включение Режим парковки, если скорость движения автомобиля ниже 5 км/ч в течение 5 минут
G-сенсор в Режиме парковки	Высокий /Средний/ Низкий	Выбор уровня чувствительности датчика
Время записи в режиме парковки	1 мин , 3 мин, 5 мин	Выбор продолжительности записи видеофайла в режиме парковки
Время режима парковки	Не ограничено , 12 ч, 6 ч, 3 ч	Время работы функции Режим парковки
Wi-Fi	Вкл./ Выкл.	Включение/выключение Wi-Fi
Разрешение	FHD-30fps / HD-30fps	Выбор разрешения записи



Запись звука	Вкл./ Выкл.	Включение/выключение записи звука
Частота	50 Гц/60 Гц	Выбор частоты для исключения мерцания в записи
Цикл записи	1 мин, 3 мин, 5 мин	Продолжительность одного видеофайла при циклической записи
G-сенсор	Выкл./ Высокий/ Средний/Низкий	Выбор уровня чувствительности датчика
Автоотключение экрана	Выкл., 10 с, 30 с, 1 мин, 3 мин	Экран устройства будет автоматически показывать выбранную заставку через установленное время
Заставка экрана	Спидометр / Тёмный экран 1 / Тёмный экран 2	Выбор отображаемой на экране заставки
Информация на заставке	РД+VR/ РД	Выбор отображения информации на заблокированном экране
Приветствие	Вкл./ Выкл.	Включение/выключение отображения на экране логотипа iVOX
Задержка включения	Выкл., 10 с, 15 с, 20 с	Выбор времени, через которое устройство включится после подачи напряжения
Датчик движения	Выкл./ Высокий/ Средний/Низкий	Выбор уровня чувствительности датчик
Форматирование	Да/Нет	Форматирование карты памяти
Госномер авто	Вкл./ Выкл.	Установка госномера авто в штампе

Штамп скорости на видео	Вкл. , Выкл., 80км/ч... 150 км/ч	Отображения на видеозаписи информации текущей скорости автомобиля
Штамп	Выкл., Логотип, Дата, Дата + Логотип	Установка штампа на записи
Часовой пояс	GMT -12... +3... +12	Установка часового пояса, в котором будет эксплуатироваться устройство
Сбросить настройки	Да/Нет	Сброс настроек до первоначальных
Версия ПО	Ver: GRSF.1.0.1 (xxxxxx) База камер: xxxxxx RD: xx iBOX Rover WiFi GPS Dual	

Подробнее о видеосъёмке

Режим видеозаписи

По умолчанию видеозапись начинается автоматически при подаче питания на устройство. При подключённой камере заднего вида* запись ведётся с двух камер. Для этого нужно установить карту памяти. Чтобы остановить запись, нажмите и удерживайте кнопку . Запись остановится при входе в **Меню настроек** (кнопка **M**). Видеозапись ведётся циклически, продолжительность видеофайла можно выбрать в меню: 1, 3 или 5 мин. При заполнении карты памяти файлы перезаписываются.

Для того, чтобы защитить файл от перезаписи, нажмите кнопку  в режиме просмотра. Файлу будет присвоен статус «защищенного», на дисплее появится значок . При нажатии кнопки  во время видеозаписи файл будет сохранен в отдельную папку.

Для корректной работы внешней карты памяти максимальный объем хранения заблокированных видеозаписей на ней не должен превышать 25% от общего объема.

* Камера заднего вида в комплект не входит и поставляется отдельно.

Режим просмотра видеофайлов

Чтобы перейти в режим просмотра видеофайлов, нажмите и удерживайте кнопку **M**. Чтобы открыть и воспроизвести выбранный видеофайл, нажмите **OK**. Чтобы выйти из режима воспроизведения и вернуться в режим просмотра, нажмите **M**. Для перемещения между файлами используйте кнопки **▲** и **▼**. Для перехода к видеозаписям с КЗВ нажмите и удерживайте **▲** или **▼**.

Видеозаписи вашего путешествия могут записываться в разные папки на карте памяти устройства. Файловая система устройства состоит из трех папок:

1. **Основное** — папка с основными видеофайлами, записанными циклично.
2. **Датчик движения** — папка с видеофайлами, записанными при срабатывании датчика движения.
3. **G-сенсор** — папка с видеофайлами, записанными при срабатывании G-сенсора.

Ассистент парковки*

Контролируйте ситуацию позади автомобиля во время парковки с функцией **Ассистент парковки**. Для этого подключите камеру заднего вида к устройству. Затем подключите устройство к питанию через адаптер из комплекта.

- При включении устройства камера заднего вида начнёт вести запись параллельно с основной камерой. Изображение, выводимое на дисплей, можно выбрать с помощью кнопки **OK**.
- При включении передачи заднего хода на дисплей устройства будет выводиться изображение только с задней камеры, на которое накладываются габаритные линии парковки. Обратите внимание, что при изменении траектории движения автомобиля направление линий не меняется.
- После выключения передачи заднего хода камера заднего вида начинает работать параллельно с основной камерой.

При наличии в автомобиле системы контроля исправности ламп (например, на автомобилях группы VAG) возможна нестабильная работа КЗВ.

* Ассистент парковки работает только при подключённой камере заднего вида (в комплект не входит).

Режим парковки

Режим парковки автоматически включает видеозапись на устройстве при механическом воздействии на кузов автомобиля, когда двигатель заглушён. При подключённой камере заднего вида (в комплект не входит) запись ведётся с двух камер.

Чтобы включить режим, зайдите в **Настройки видеорегистратора, Режим парковки** и выберите **Вкл** (по умолчанию режим отключён). После выключения устройство использует показания выбранного датчика (датчик движения, G-сенсор или оба) для регистрации воздействия на кузов автомобиля. При срабатывании датчика устройство запишет видео в отдельную папку и снова вернётся в Режим парковки.

После включения устройство предложит просмотреть записанные в Режиме парковки файлы. Так как запись ведётся циклически, по мере заполнения карты памяти файлы будут перезаписываться, поэтому скопируйте или заблокируйте необходимые вам файлы.

В устройстве также реализован автоматический режим парковки. Его можно включить в пункте Настроек видеорегистратора **Авто режим парковки**. В этом режиме устройство будет автоматически включать **Режим парковки**, если скорость движения автомобиля была **ниже 5 км/ч в течение 5 минут**. Также в настройках можно настроить отдельные параметры режима: **Чувствительность G-сенсора в режиме парковки, Время записи в режиме парковки** и **Время работы режима парковки**.

Функция работает только при наличии постоянного питания устройства. Для прямого подключения питания к бортовой сети автомобиля используйте только специальный кабель для скрытой установки, рекомендованный производителем. Со списком совместимых кабелей и адаптеров питания можно ознакомиться на официальном сайте торгового бренда iBOX.

Датчик движения

Встроенный датчик движения автоматически включает видеозапись при появлении движущегося объекта в зоне видимости устройства или при начале движения автомобиля. Во время длительных остановок и отсутствия движения в кадре запись будет остановлена. Для включения датчика перейдите в **Настройки** и выберите пункт **Датчик движения**.

Рекомендуется включать датчик только при необходимости, так как при включённом датчике движения видеозапись будет останавливаться, если движение в кадре отсутствует (например, во время остановки на красный сигнал светофора).



Функция работает только при наличии постоянного питания устройства. Для прямого подключения питания к бортовой сети автомобиля используйте только специальный кабель для скрытой установки, рекомендованный производителем. Со списком совместимых кабелей и адаптеров питания можно ознакомиться на официальном сайте торгового бренда iBOX.

G-сенсор

G-сенсор реагирует на резкие изменения скорости движения: экстренное торможение, удар и т.п. В случае, если датчик зафиксировал удар (например, при ДТП), видеозапись, сделанная устройством, сохраняется в отдельную папку.

Рекомендуется включать данный датчик только при необходимости, так как при включённом **G-сенсоре** видеофайлы могут сохраняться в отдельную папку при проезде по неровностям дорожного полотна или иных, не связанных с авариями, ситуациях. Это может привести к снижению рабочего объёма карты памяти. После отключения данной функции рекомендуется отформатировать карту памяти.

В **Настройках видеорегистратора** можно выбрать чувствительность **G-сенсора**: высокую, среднюю или низкую. В случае, если датчик зафиксировал удар, видеозапись, сделанная устройством, сохраняется в отдельную папку. По желанию датчик можно отключить. Тогда для добавления файла в отдельную папку во время видеозаписи нужно нажать .

Для того, чтобы защитить файл от перезаписи, заблокируйте его кнопкой  в режиме просмотра файлов. Файлу будет присвоен статус «защищенного», на видеофайле появится значок . При циклической перезаписи файлов этот файл не будет стерт.

Для корректной работы внешней карты памяти максимальный объем хранения заблокированных видеозаписей на ней не должен превышать 25% от общего объема.

Технология WDR

WDR позволяет получить изображение высокого качества при любом перепаде уровня освещённости. Камера в один момент создаёт сразу два снимка с разной выдержкой и уровнем освещённости: первый кадр для просмотра самых светлых участков, а второй — для самых тёмных. В результате эти два кадра совмещаются в один, что позволяет получить чёткое и детализированное изображение при любых условиях.

Суперконденсатор

Суперконденсатор (ионистор) — электрохимический источник резервного питания. В отличие от обычного литиевого аккумулятора, ионистор обладает большим количеством циклов заряда/разряда, большим сроком службы и широким диапазоном рабочих температур. Благодаря суперконденсатору решаются многие типичные проблемы устройств: перегрев, взрывоопасность, потеря «последних» записанных файлов.

Встроенный суперконденсатор предназначен только для корректного завершения видеозаписи. Работа устройства возможна только при подключённом внешнем питании.

Дополнительные совместимые аксессуары



iBOX RearCam FHD11 1080P

При подключении к устройству данная камера осуществляет запись видео параллельно с фронтальной камерой подключённого устройства, а также обеспечивает работу функции **Ассистент Парковки**.



iBOX 24H Parking monitoring DC3,5 R1

Кабель поддерживает питание от аккумуляторных батарей 12 и 24 В, обеспечивает постоянное питание устройства и позволяет управлять его включением и выключением при помощи зажигания автомобиля. Длина кабеля 3,5 метра, что позволяет скрыто установить его в автомобиле.



iBOX 24H Parking monitoring cord DC3,5 HRC4

Кабель поддерживает питание от аккумуляторных батарей 12 В, предназначен для питания устройств от аккумулятора автомобиля и обеспечивает постоянное питание устройства или позволяет управлять его включением и выключением при помощи зажигания автомобиля. Длина кабеля 3 метра, что позволяет скрыто установить его в автомобиле.

Актуальный список совместимых устройств размещён на сайте официального партнёра бренда iBOX.

[Перейти в магазин](#)



[← Навигация](#)

Возможные неисправности

Устройство не включается

- **В устройстве образовался конденсат**
Оставьте устройство в тёплом сухом месте на час, чтобы влага испарилась
- **Устройство не получает питание от внешнего источника**
Убедитесь, что внешний источник питания работает корректно, и подключите устройство к нему
- **Неисправен адаптер питания или предохранитель**
Замените адаптер питания или предохранитель

Не осуществляется видеозапись

- **В устройство не установлена карта памяти или установлена неправильно**
Проверьте наличие карты памяти и корректность её установки
- **Карта памяти не позволяет записывать информацию**
Отформатируйте карту памяти в устройстве или замените карту памяти

Проблемы с изображением на экране устройства или видеозаписи

- **Объектив загрязнён**
Протрите объектив, чтобы удалить пыль и грязь
- **Солнечные лучи направлены прямо на экран, поэтому изображение на экране размыто**
Отрегулируйте положение устройства
- **Из-за прямого или яркого света на экране появляются полосы**
Поменяйте частоту экрана в пункте меню **Частота**

Дата и время указаны неправильно

- **Соединение со спутниками нестабильно**

Дождитесь стабильного соединения со спутниками и выставите настройку часового пояса в меню устройства в соответствии с вашим регионом

Системный сбой в работе устройства

На экране нет изображения, невозможно перейти к другому изображению, устройство не реагирует на нажатия кнопок

- **Системный сбой может быть вызван некорректными операциями, например, извлечением карты памяти во время видеозаписи, частыми нажатиями на кнопки устройства**

Проведите восстановление заводских настроек, нажав кнопку перезагрузки

Гарантия

Расширенная гарантия действительна 18 месяцев с даты покупки и включает в себя 6 месяцев Цифровой гарантии. Для активации Цифровой гарантии зарегистрируйтесь на сайте ibox-home.ru в течение 14 дней с даты покупки.

Срок службы: 3 года с даты покупки.

Условия гарантии

Настоящая гарантия действительна при соблюдении следующих условий:

1. Сохраняйте в течение срока службы или до активации цифровой гарантии документы, прилагаемые к устройству при его продаже (товарный чек, Руководство пользователя, Паспорт, Гарантийный талон).
2. Данное устройство представляет собой технически сложный товар, поэтому необходимо соблюдать меры безопасности, условия эксплуатации, хранения и транспортировки.
3. Если не оформлена Цифровая гарантия, то все поля в Гарантийном талоне (серийный номер, наименование и модель устройства, дата продажи, печать и подпись продавца, информация о продавце, подпись покупателя) должны быть заполнены правильно. Не допускается внесение в талон каких-либо изменений, исправлений. В случае неправильного или неполного заполнения гарантийного талона немедленно обратитесь к продавцу.
4. В течение всего срока службы следите за сохранностью маркировочной наклейки, серийного номера устройства и гарантийной пломбы. Повреждение или отсутствие маркировочной наклейки и гарантийной пломбы может стать причиной отказа в гарантийном обслуживании.
5. Ремонт производится в стационарной мастерской авторизованного сервисного центра при предъявлении полностью и правильно заполненного гарантийного талона или при наличии активной цифровой гарантии.
6. Гарантия включает в себя выполнение ремонтных работ и замену неисправных частей.
7. Не подлежат гарантийному ремонту изделия с дефектами, возникшими вследствие:
 - неправильной транспортировки, установки или подключения изделия;
 - механических, тепловых и иных повреждений, возникших по причине неправильной эксплуатации с нарушением правил, изложенных в Руководстве пользователя и Паспорте устройства;
 - небрежного обращения или несчастного случая;
 - действия третьих лиц или непреодолимой силы (стихия, пожар, и т.д.);
 - попадания внутрь посторонних предметов, жидкостей, насекомых;
 - сильного загрязнения и запыления;
 - повреждений животными;
 - ремонта или внесенных несанкционированных изготовителем конструктивных или схемотехнических изменений, как самостоятельно, так и неуполномоченными лицами;

- отклонений параметров электрических сетей от ГОСТов;
 - воздействия вредоносных программ;
 - некорректного обновления программного обеспечения, как самим пользователем, так и неуполномоченными лицами;
 - использования изделия не по назначению, в промышленных или коммерческих целях.
8. Гарантия не включает в себя подключение, настройку, установку, монтаж и демонтаж оборудования, техническое и профилактическое обслуживание, замену расходных элементов (карт памяти, элементов питания, фильтров и пр.).
 9. Изготовитель не несёт ответственности за пропажу и искажение данных на съёмных носителях информации, используемых в изделии.
 10. Замену изделия или возврат денег сервисный центр не производит.
 11. Продавец оставляет за собой право проведения технической экспертизы качества изделия в установленные законодательством сроки.
 12. Данная гарантия распространяется только на продукты, приобретенные у компании ООО «АйБОКС Рус» или её авторизованных продавцов.
 13. Обязательства Импортёра в отношении программного обеспечения, распространяемого компанией ООО «АйБОКС Рус» под торговой маркой iBOX, представлены в прилагаемом лицензионном соглашении с конечным пользователем. Производители, поставщики или издатели аппаратных и программных продуктов, не относящихся к ООО «АйБОКС Рус», могут предоставлять свои гарантии.
 14. Изготовитель не несёт ответственность за убытки, вызванные продуктом или его неспособностью функционировать, включая упущенную выгоду, потерянные сбережения, косвенные убытки.

При приобретении товара дистанционным способом возврат технически сложного товара (применительно к товару надлежащего качества) возможен в любое время до его передачи, а после передачи — в течение 7 дней, в случае, если сохранены его потребительские свойства и товарный вид, документ, подтверждающий факт и условия покупки указанного товара. Технически сложные товары надлежащего качества не подлежат обмену в порядке и по основаниям, установленным ст. 25 Закона РФ «О защите прав потребителей».

Изготовитель гарантирует бесплатное устранение технических неисправностей товара в течение гарантийного срока эксплуатации в случае соблюдения покупателем вышеперечисленных правил и условий.

Изготовитель оставляет за собой право без предварительного уведомления вносить изменения в список авторизованных сервисных центров, включая изменение адресов и телефонов. Актуальный список сервисных центров размещён на сайте ibox-service.ru.

Нормативная информация (регулирующие нормы)



Соответствует требованиям Технического регламента Таможенного союза «Электromагнитная совместимость технических средств» (ТР ТС 020/2011). По ТР ТС 004/2011 оформление сертификата не требуется.

Изготовитель: Shenzhen YiGuo Electronic Technology Co., Ltd. VAT No.: 9144030009368691XA (Шэньчжэнь Игуо Электроник Технолоджи Ко., Лтд.). Адрес: PRC (People's Republic of China), 518108, 3F-10 Building, JiaYiDa Industrial Park, LiaoKeng New Village, Langxin community, Shiyan Street, Baoan District, ShenZhen. (КНР (Китайская Народная Республика), 518108, Здание 3F10, ЦзяньИДа Индустриал Парк, ЛяоКэн Нью Виллэдж, Лангксин комьюнити, улица Шиян, район Баоань, Шэньчжэнь). **Импортер:** ООО «АйБОКС Рус» (ИНН: 9721088569) — компания, уполномоченная на принятие претензий от потребителей. Адрес: 420005, Российская Федерация, Республика Татарстан (Татарстан), г.о. город Казань, г. Казань, ул. Алебастровая, д.1, офис 4.

Наименование: Автомобильный видеорегистратор. **Торговая марка:** iBOX. **Модель:** iBOX Rover WiFi GPS Dual (айБОКС Ровер ВайФай ДжиПиЭс Дуал). **Материал:** пластик, металл.

Товар сертифицирован. Номер сертификата: EAЭС RU C-CN.HB26.B.02396/22. Серия: RU № 0398191. Орган по сертификации Общества с ограниченной ответственностью «Сертификационная

Компания». Место нахождения: 305004, Россия, область Курская, город Курск, улица Садовая, дом 10А, офис 206. Адрес места осуществления деятельности: 305004, Россия, область Курская, город Курск, улица Садовая, дом 10А, Литер В, офис 206, 207. Уникальный номер записи об аккредитации в реестре аккредитованных лиц: RA.RU.11HB26. Дата решения об аккредитации: 11.06.2019. Телефон: +7 (4712) 77-13-26, адрес электронной почты: info@sert-kom.ru. **Срок действия** с 17.11.2022 по 16.11.2027.

Дата изготовления указана на упаковке и корпусе устройства в серийном номере, имеющем формат ГГММХХ000000, где первые два знака ГГ — последние два числа года изготовления, вторые два знака ММ — месяц изготовления.

Сведения об интеллектуальной собственности

Все права защищены. Все упомянутые наименования, логотипы и товарные знаки являются зарегистрированными товарными знаками, принадлежащими их владельцам. iBOX является зарегистрированным товарным знаком. Wi-Fi® и логотип Wi-Fi являются товарными знаками Wi-Fi Alliance. Название Wi-Fi является товарным знаком Wi-Fi Alliance.

Отказ от ответственности

Изготовитель не несёт ответственности

- за модификации, выполненные пользователем, если они не описаны в документах, находящихся в комплекте с устройством и представленных на официальном сайте торговой марки iBOX;
- за использование устройства не по назначению, в промышленных или коммерческих целях;
- за ущерб, причинённый прямо или косвенно при использовании устройства не по назначению;
- за возможное повреждение или потерю данных вследствие неправильного обращения с устройством;
- за использование устройства в нарушение правовых норм, включая правила дорожного движения и правила, регулирующие работу устройства, и не ограничиваясь ими;
- за какие-либо заявления, выдвинутые третьей стороной или выдвинутые вами третьей стороне.

Изготовитель оставляет за собой право вносить изменения в параметры работы, способ подключения, конструкцию, дизайн и комплектацию устройства без предварительного уведомления, если данные изменения направлены на улучшение его эксплуатационных характеристик.

Согласно п. 2, п. 3 ст. 10 Закона «О защите прав потребителей» информация о товаре, включая информацию об основных потребительских свойствах товара, месте изготовления, а также информацию о гарантийном сроке и сроке годности товара, содержится в технической документации, прилагаемой к товару и/или на этикетке, и/или на упаковке, и/или на официальном сайте торговой марки iBOX или размещена иным способом.

Утилизация

Данное устройство запрещено утилизировать с обычным бытовым мусором согласно директиве ЕС об отработанном электрическом и электронном оборудовании (WEEE-2020/96/EC). Его следует утилизировать, сдав в место продажи или муниципальный пункт утилизации и переработки.

Комплектация*

- Видеорегистратор — 1 шт.
- Адаптер питания в комплекте с одним установленным и двумя запасными предохранителями — 1 шт.
- Крепление — 2 шт.
- Адаптер microSD для карты памяти — 1 шт.
- GPS-модуль с двухсторонним скотчем — 1 шт.
- Монтажный комплект — 1 шт.:
 - лопатка для установки кабеля — 1 шт.,
 - фиксатор кабеля — 5 шт.
- Салфетка (опция) — 1 шт.
- Документация:
 - Руководство пользователя — 1 шт.,
 - Паспорт устройства — 1 шт.,
 - Буклет о Цифровой гарантии (опция) — 1 шт.,
 - Листовка (опция) — 1 шт.
- Наклейки (опция) — 1шт.

* Изготовитель оставляет за собой право без уведомления изменять комплектацию.
Актуальная комплектация указана в технической документации, идущей в комплекте с устройством.

iBOX